

# Litery i cyfry 1

zestaw szablonów  
do wydrukowania

rozmiar: A4

zestaw zawiera znaki:

font: **Arial**

AĄBCĆDEEFGHIJKLŁMNŃOÓPQRSSTUVWXYZZZ  
0123456789.,--!?,,”

przykład zastosowania:

**ŚLUBOWANIE 2021**

Wybierz litery lub cyfry, których potrzebujesz, wydrukuj je i stwórz dowolny napis. Po kliknięciu w drukowanie dokumentu podaj tylko strony z potrzebnymi literami. Możesz także wydrukować cały ten dokument i skserować tylko wybrane litery.

UWAGA! Niektóre litery są nieco większe niż pozostałe. To celowe działanie - dzięki temu tekst wygląda lepiej i sprawia wrażenie równego. Na arkuszach oznaczyliśmy wszystkie takie przypadki. Jeśli chcesz, możesz przed wycięciem delikatnie zaznaczyć ołówkiem wszystkie te miejsca. Będzie Ci łatwiej rozmieścić tekst w linii.

**Ten materiał jest darmowy. Sprzedaż lub odsprzedaż oraz rozpowszechnianie w jakiegokolwiek formie drukowanej lub elektronicznej, w częściach lub w całości, są zabronione.**

Jeśli chcesz polecić komuś ten materiał, najlepiej podaj adres naszej strony [www.warsztaty.info](http://www.warsztaty.info)



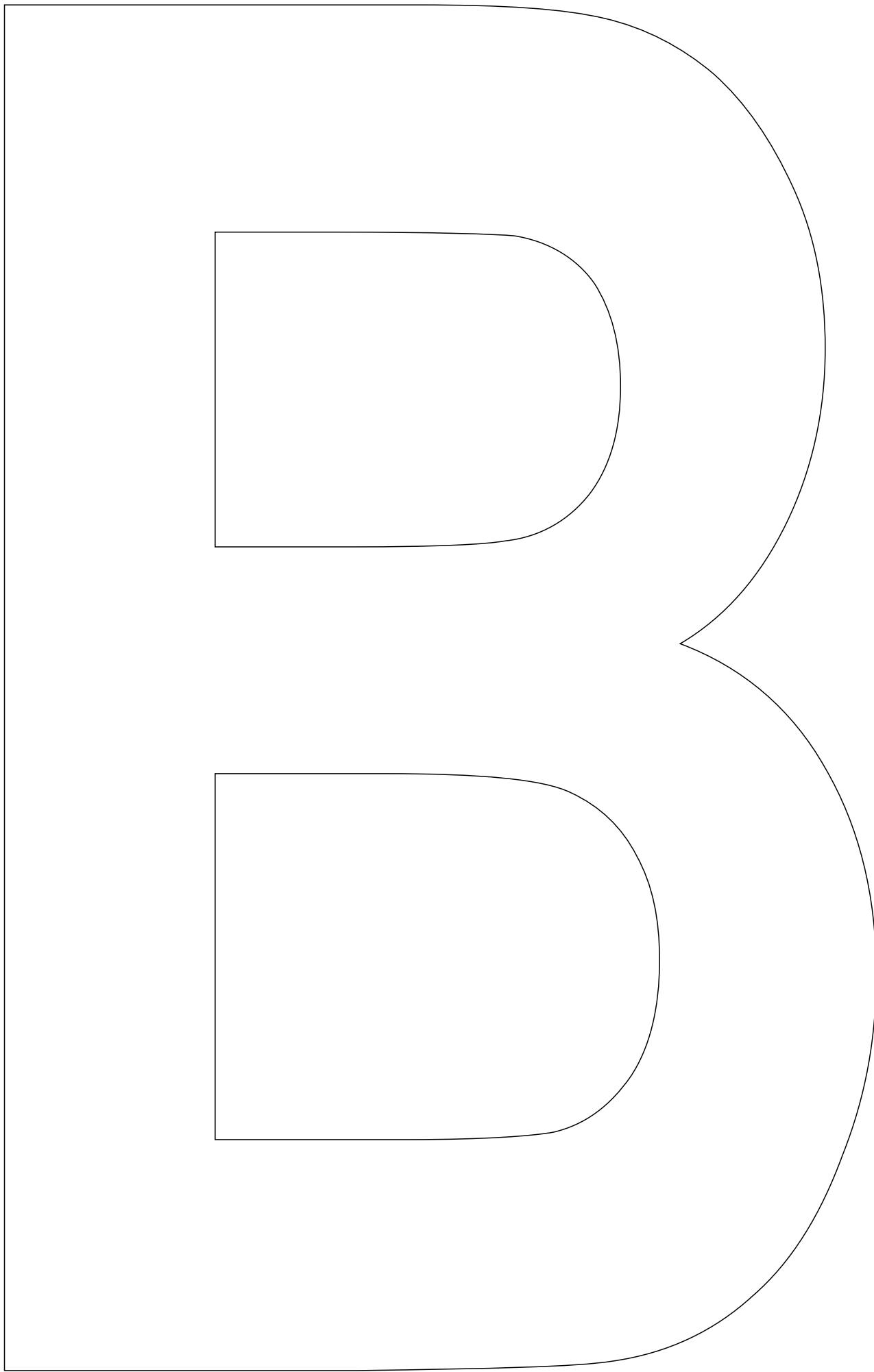

.....  
litera wystaje ponad górną linię tekstu

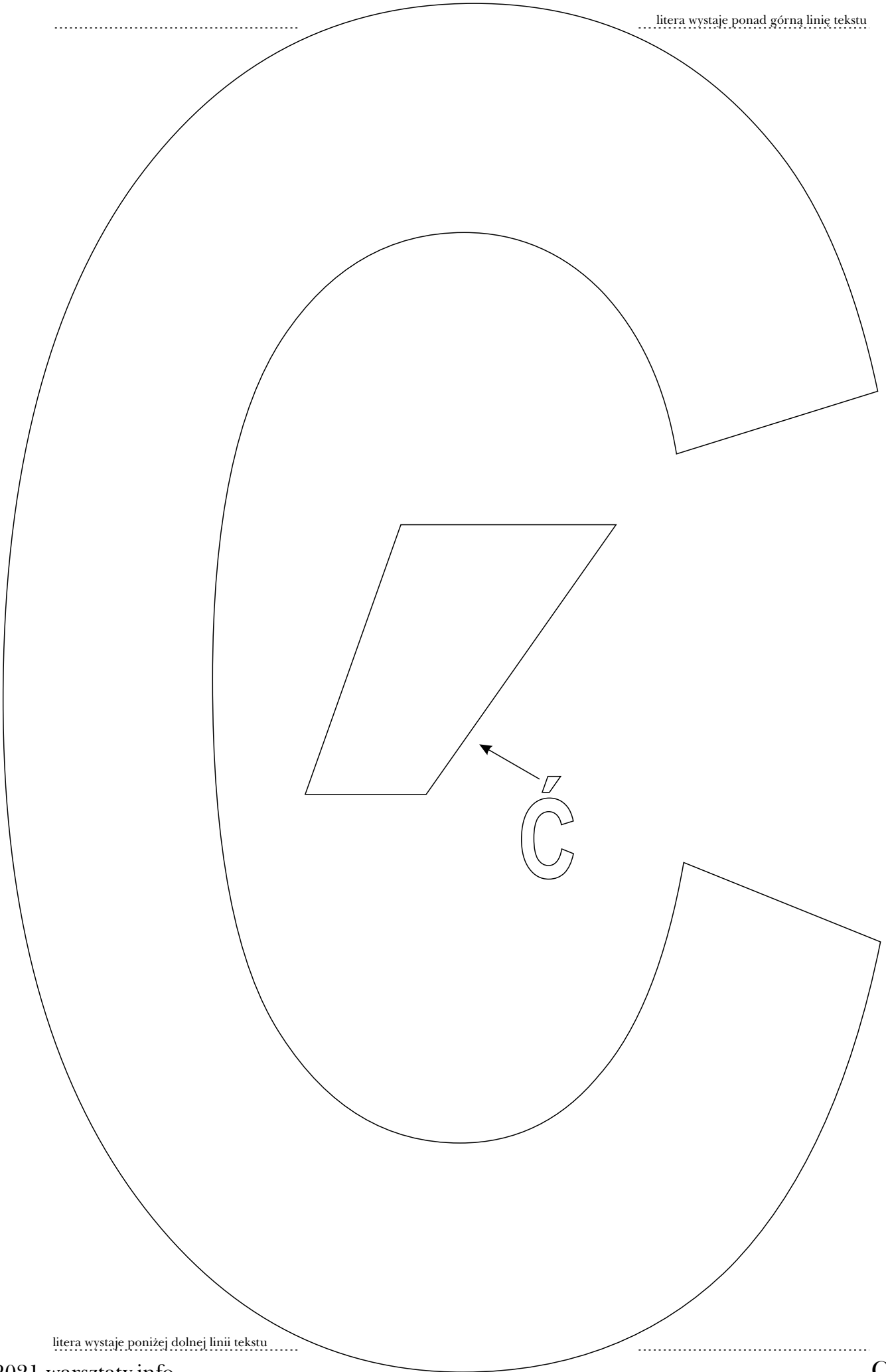

.....  
litera wystaje poniżej dolnej linii tekstu

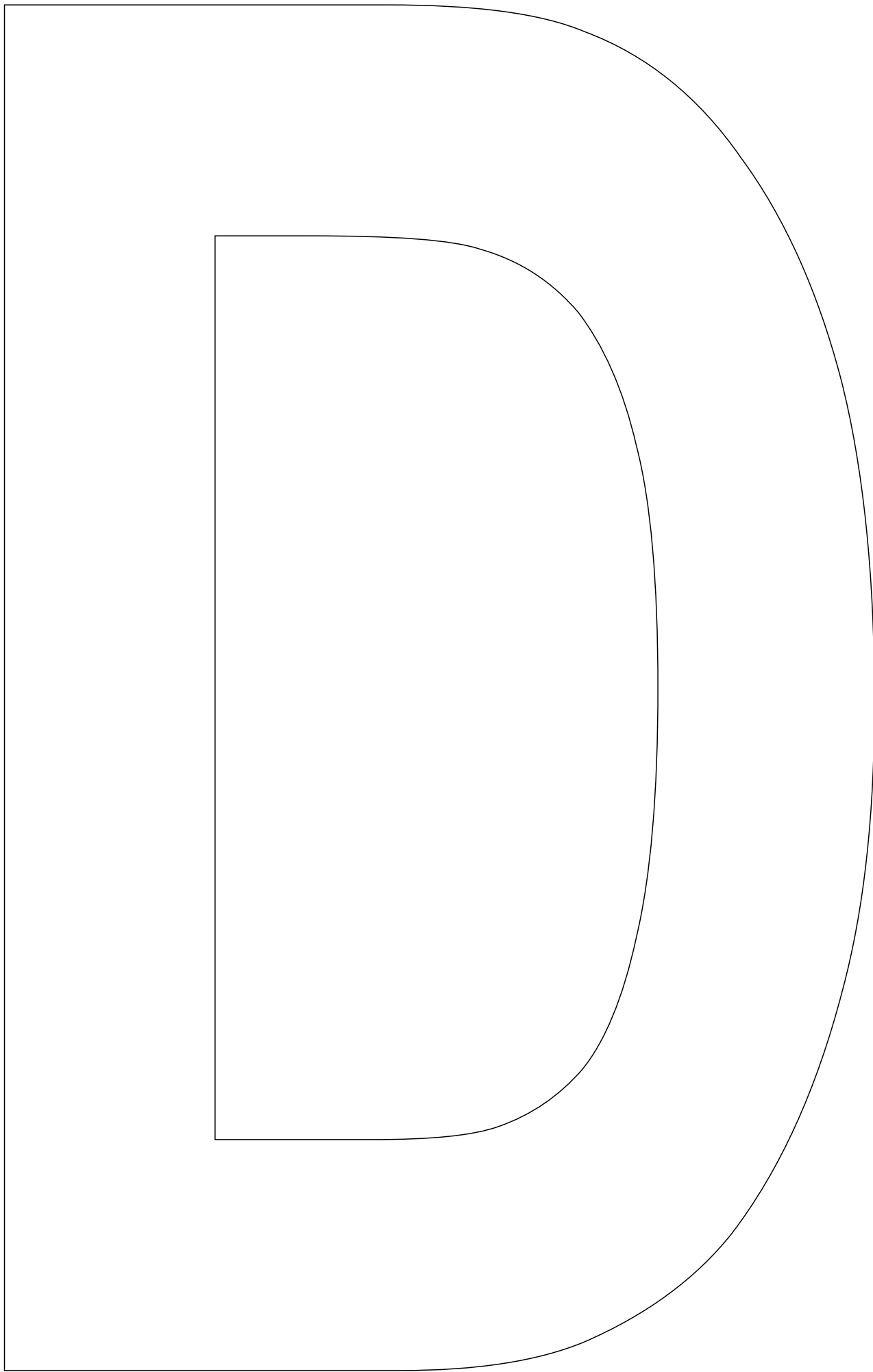

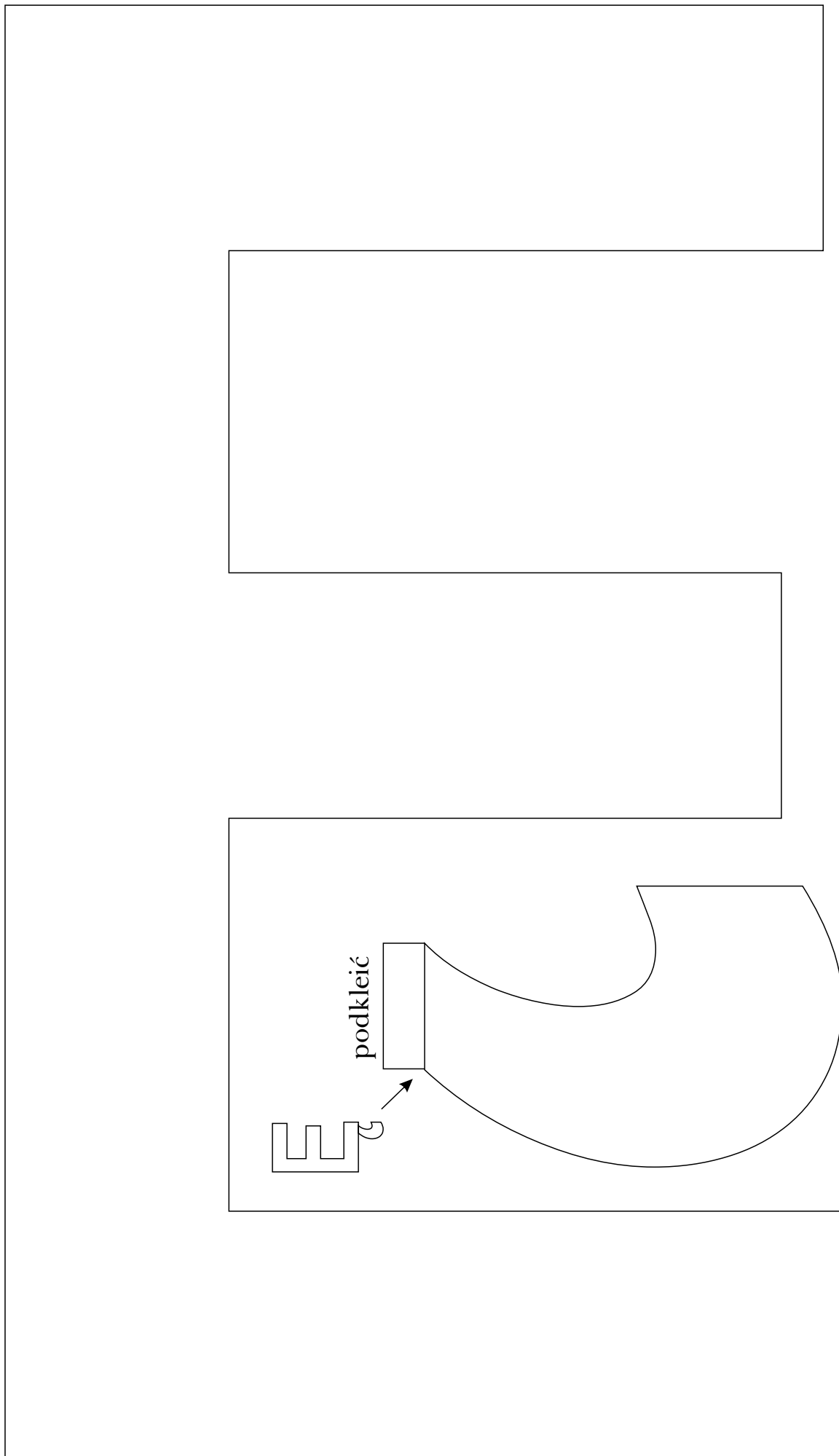

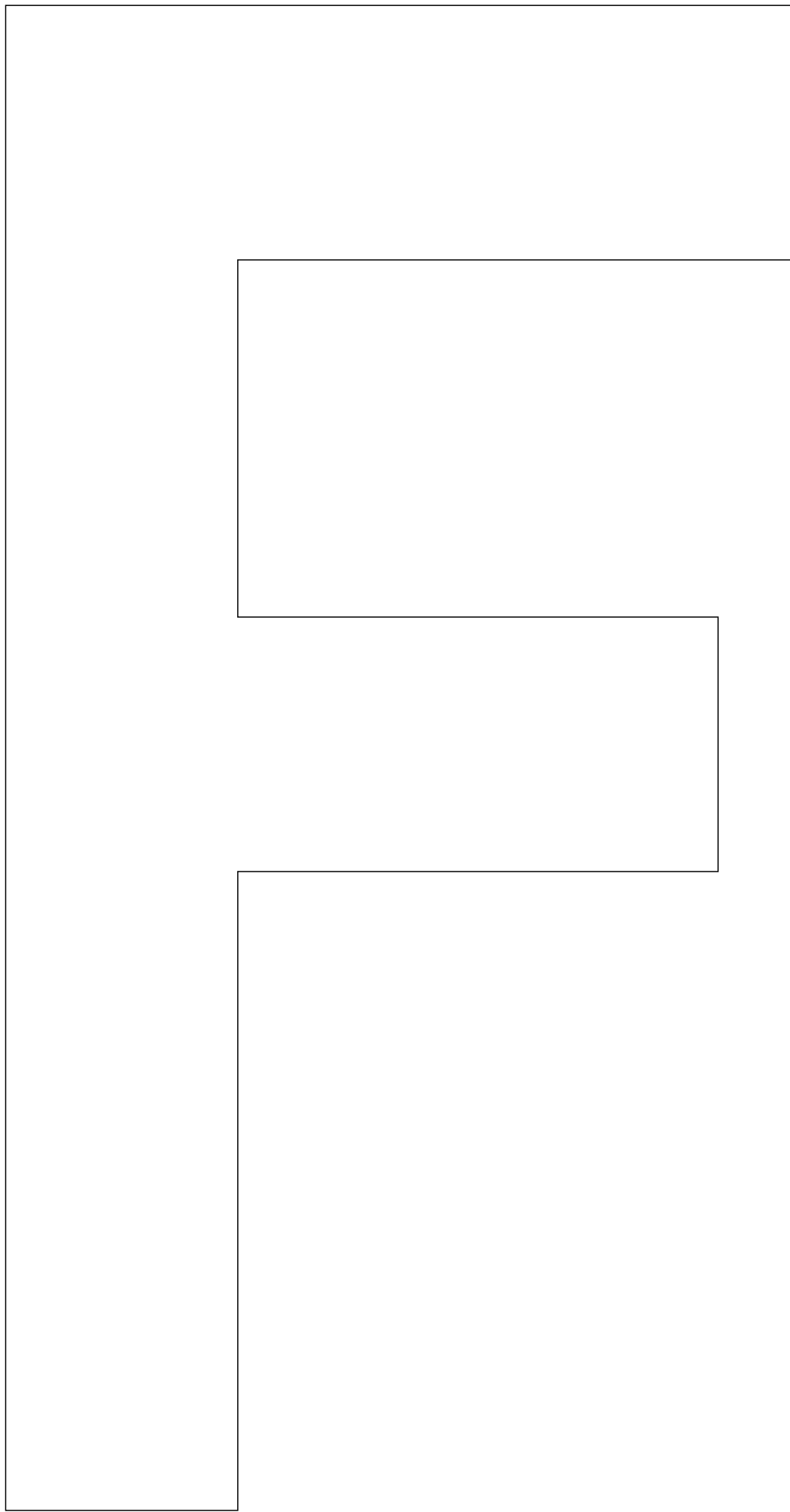



litera wystaje ponad górną linię tekstu

litera wystaje poniżej dolnej linii tekstu



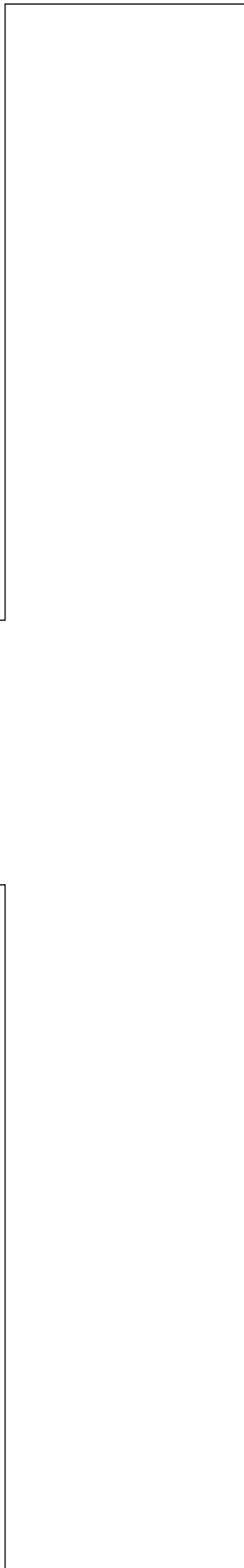
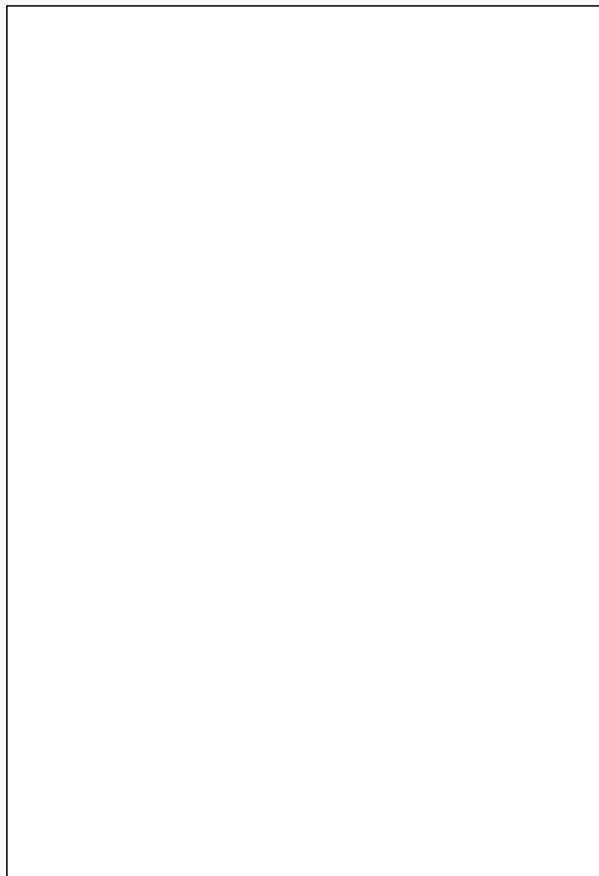
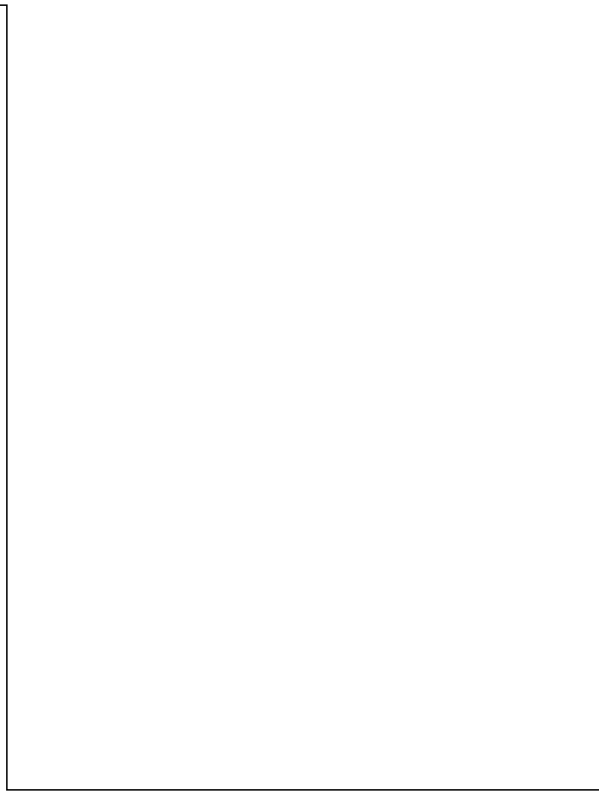
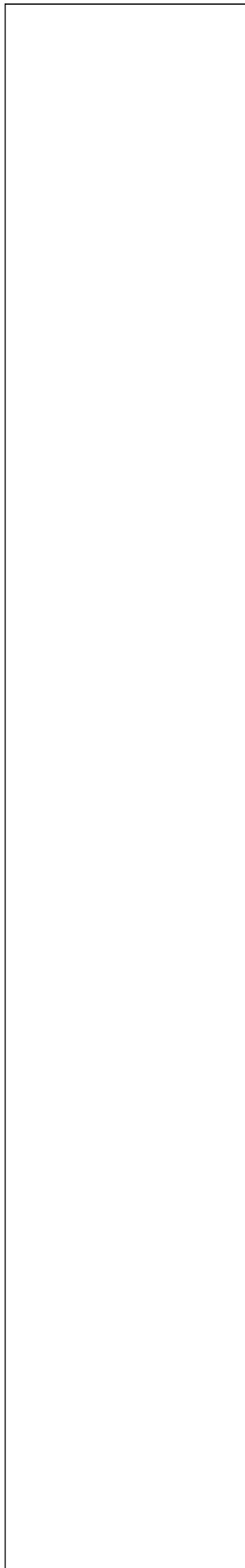

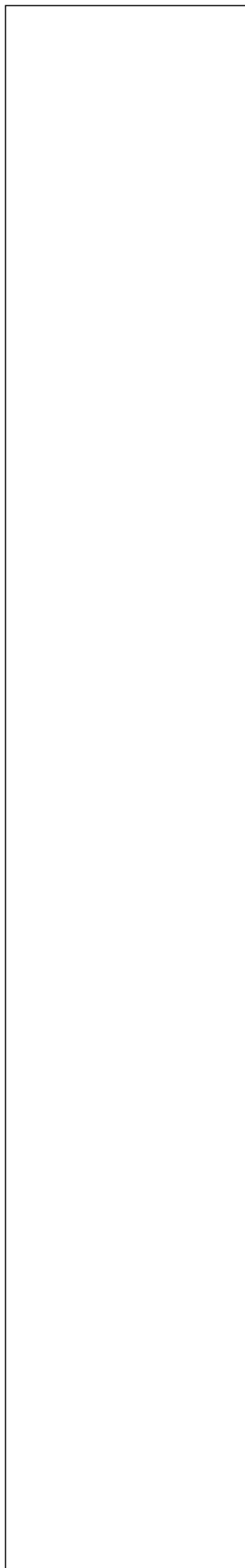

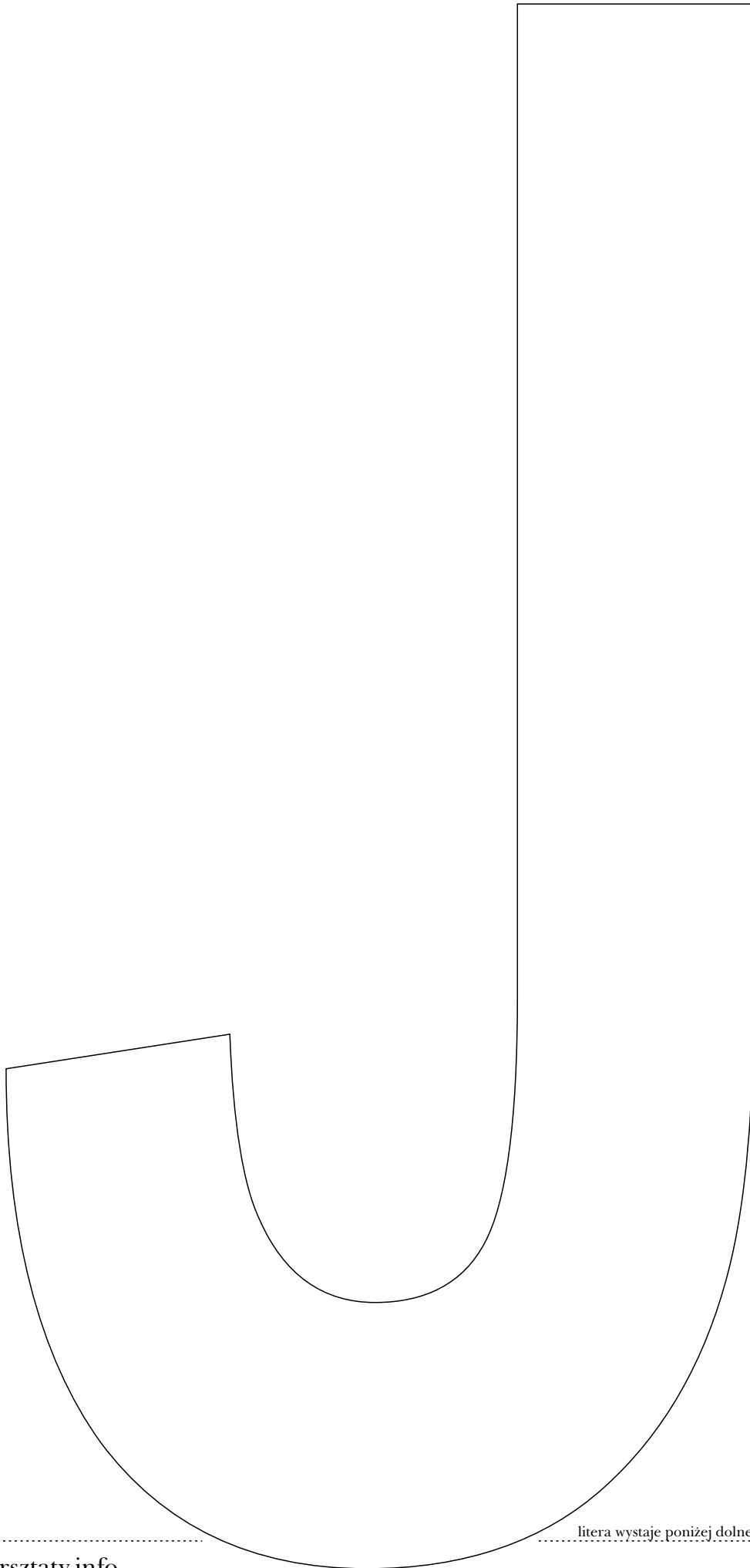

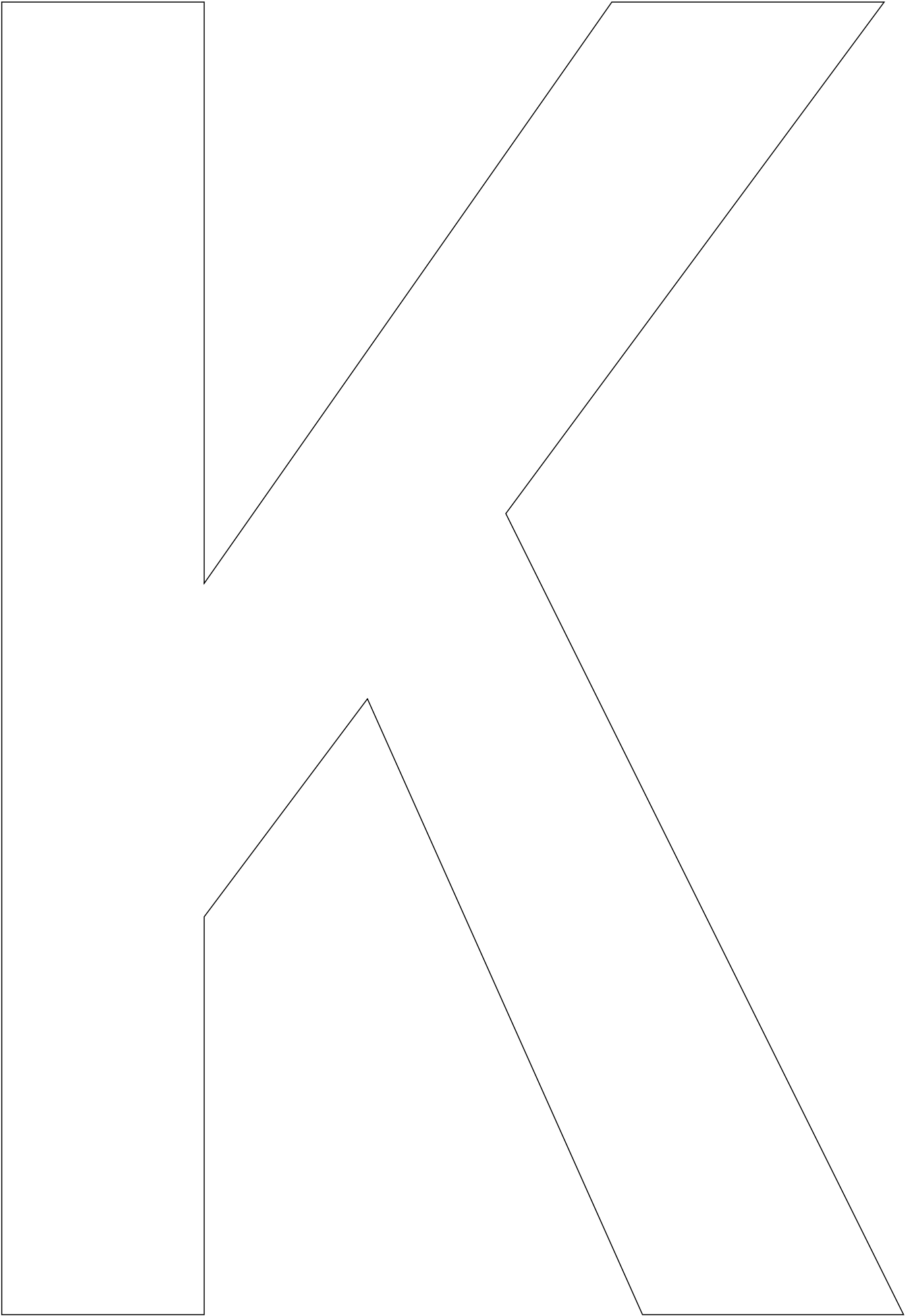

obciąć jeśli  
niepotrzebne



obciąć jeśli  
niepotrzebne



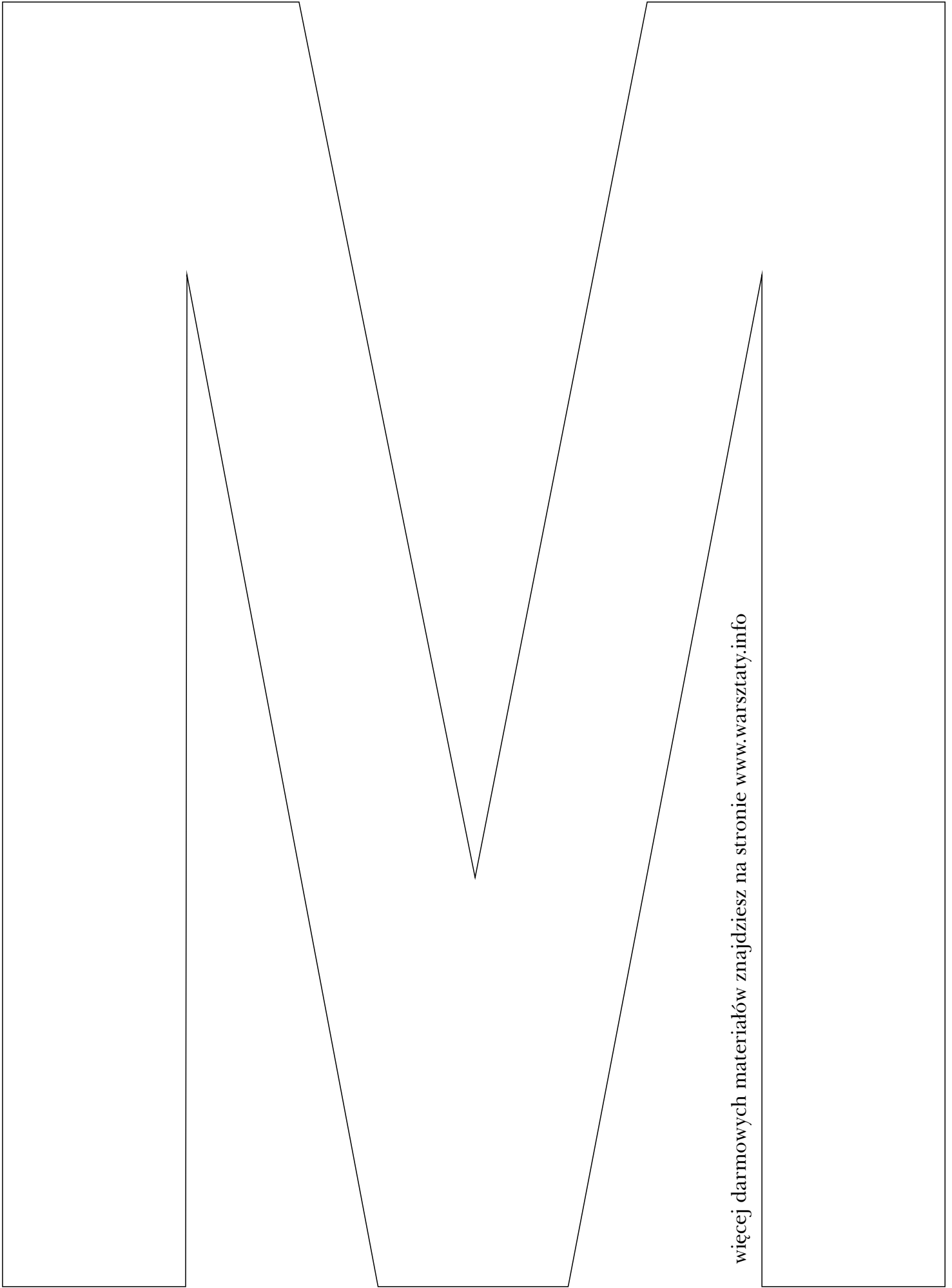

więcej darmowych materiałów znajdziesz na stronie [www.warsztaty.info](http://www.warsztaty.info)

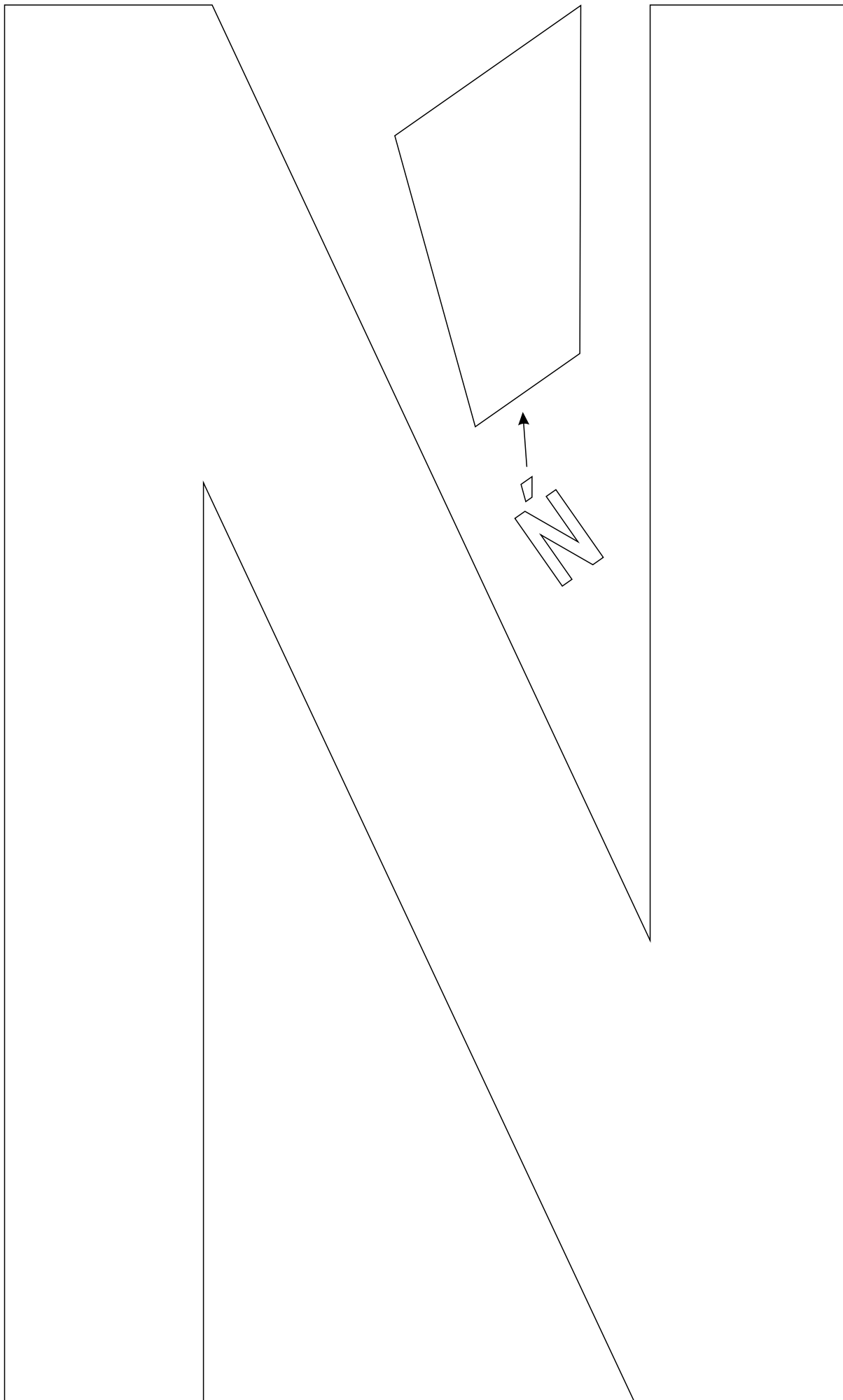

litera wystaje ponad górną linię tekstu

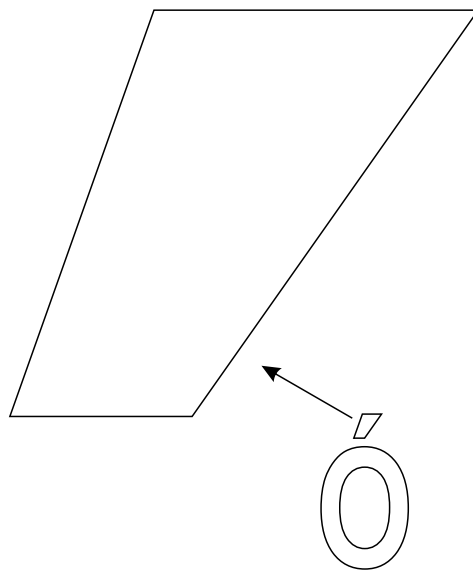

litera wystaje poniżej dolnej linii tekstu



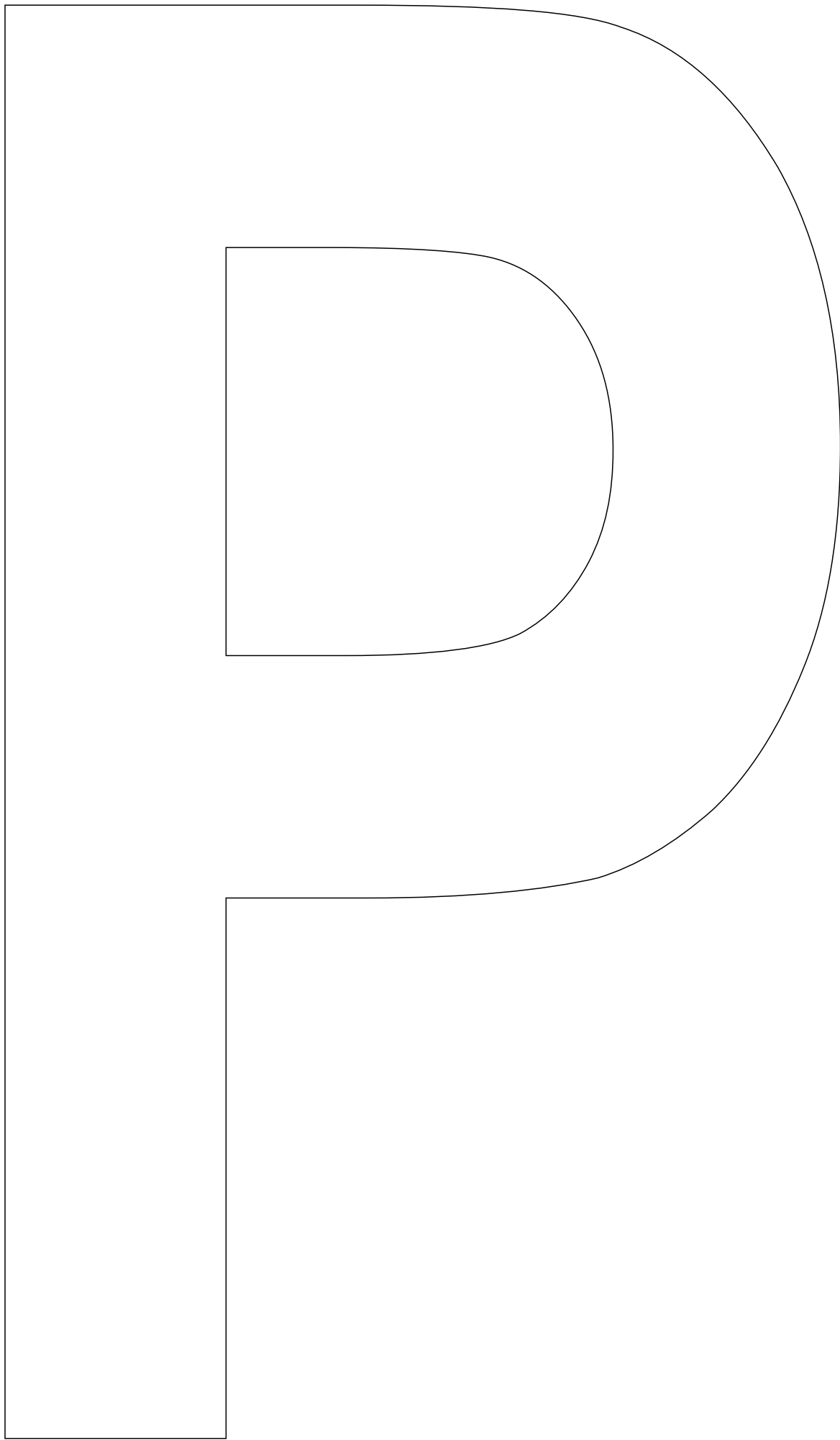

litera wystaje ponad górną linię tekstu

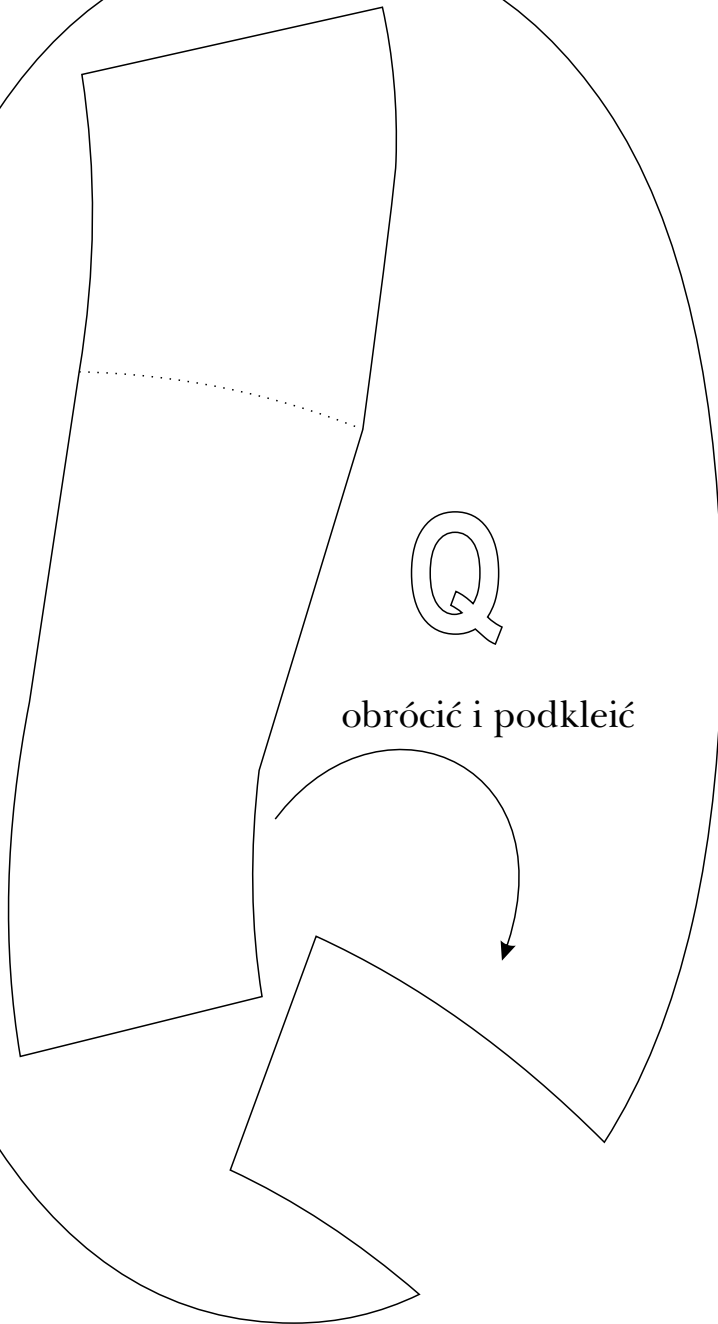

obrócić i podkleić

litera wystaje poniżej dolnej linii tekstu

więcej darmowych materiałów  
znajdziesz na stronie [www.warsztaty.info](http://www.warsztaty.info)

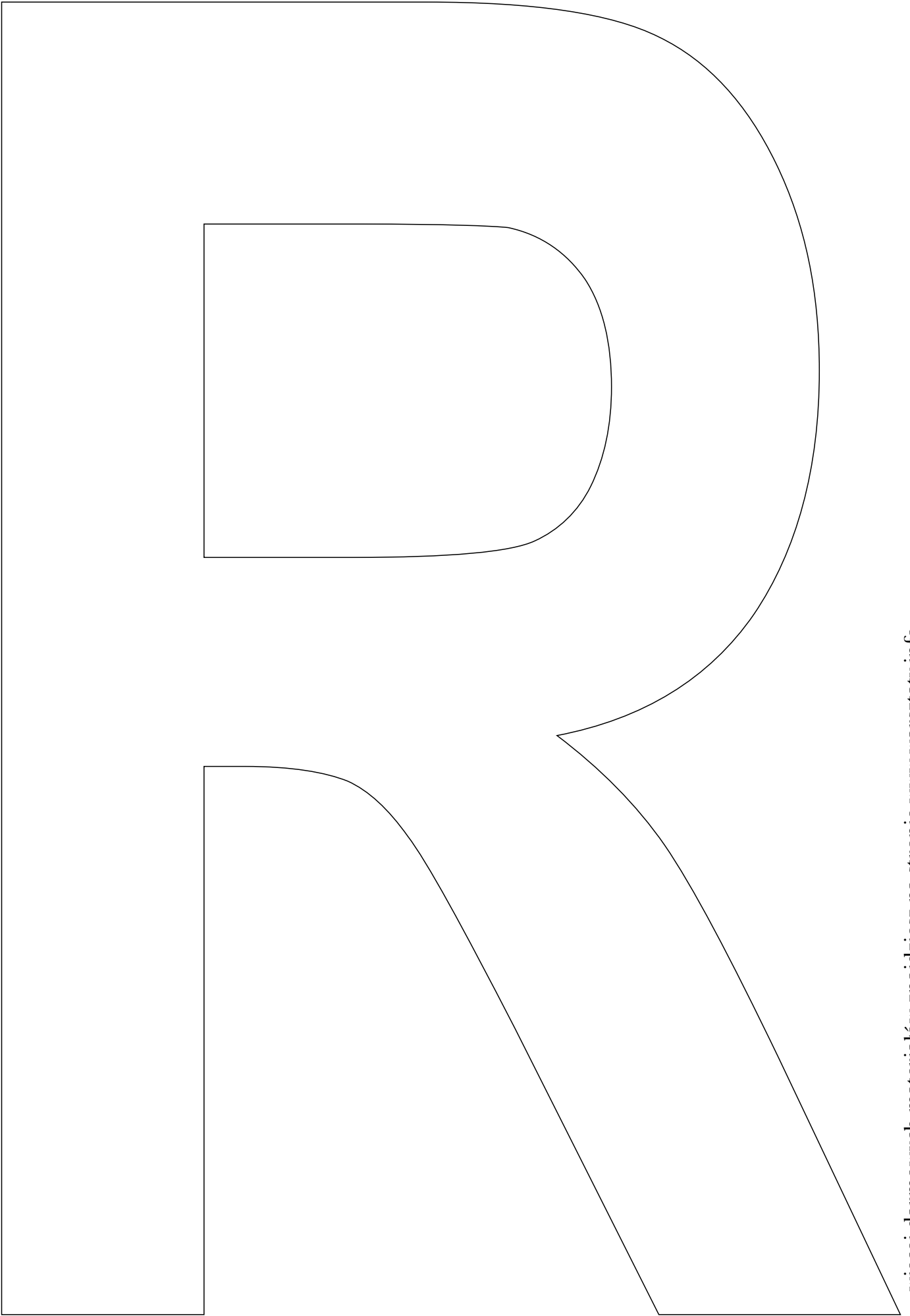

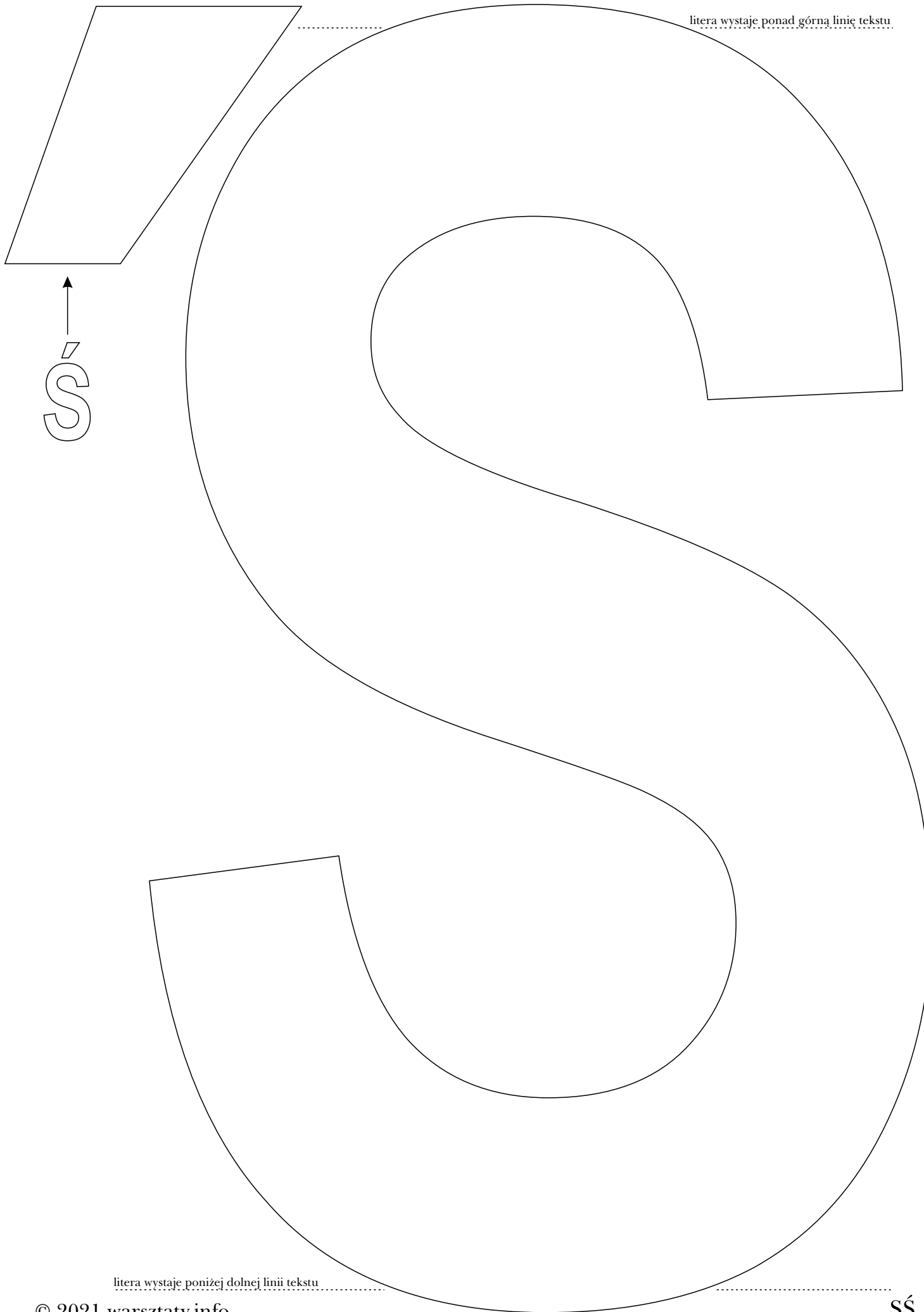

litera wystaje ponad górną linię tekstu

litera wystaje poniżej dolnej linii tekstu

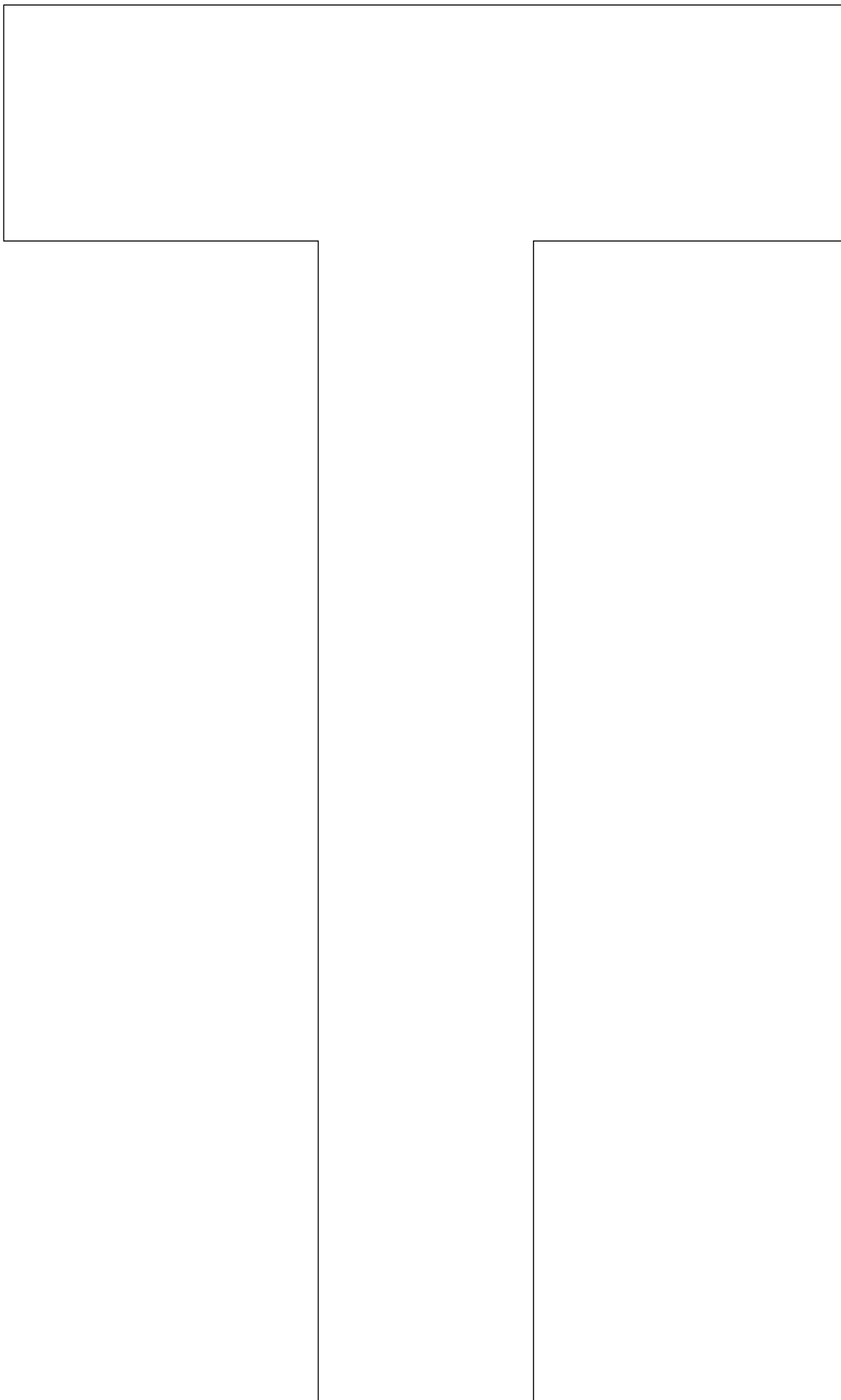

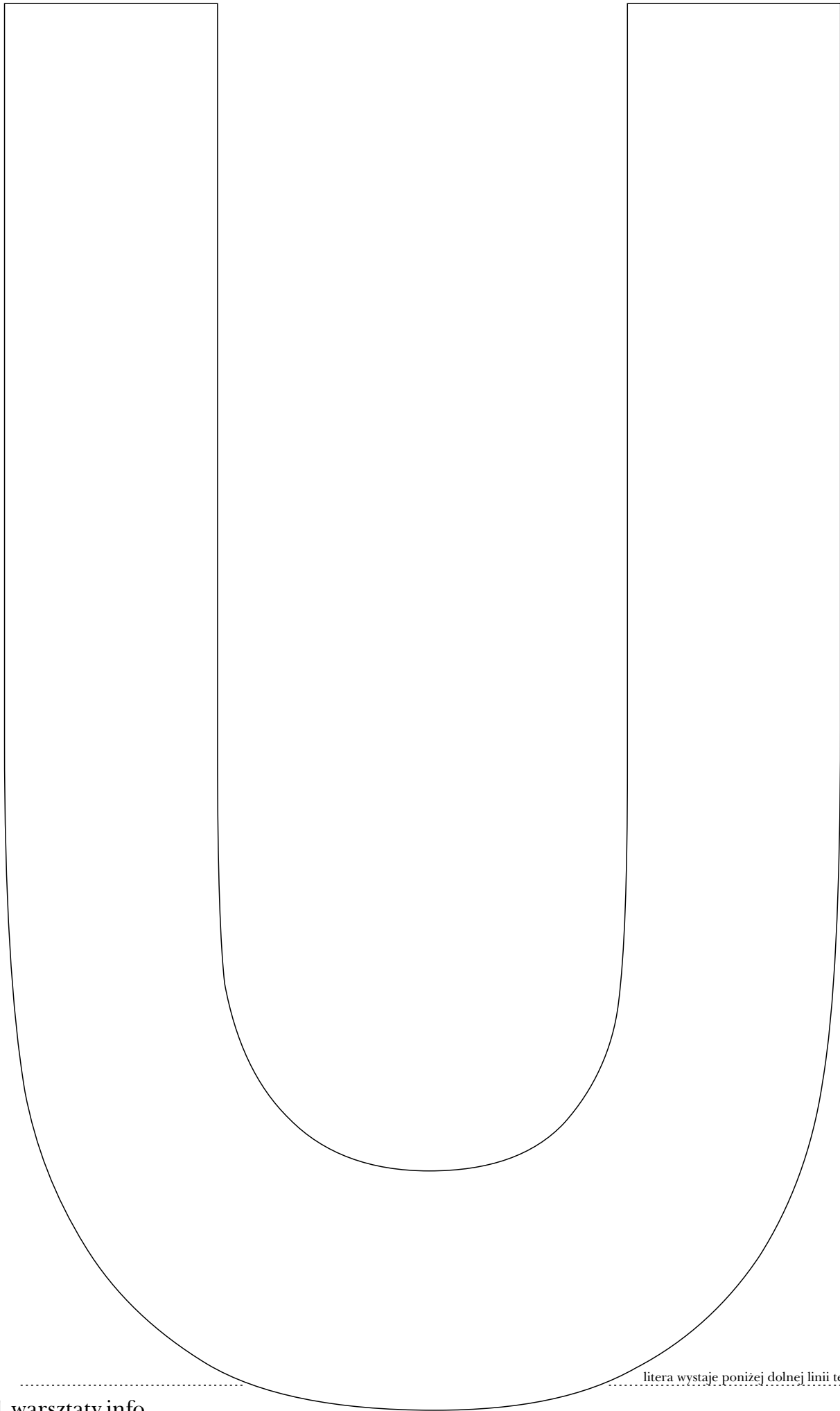

litera wystaje poniżej dolnej linii tekstu

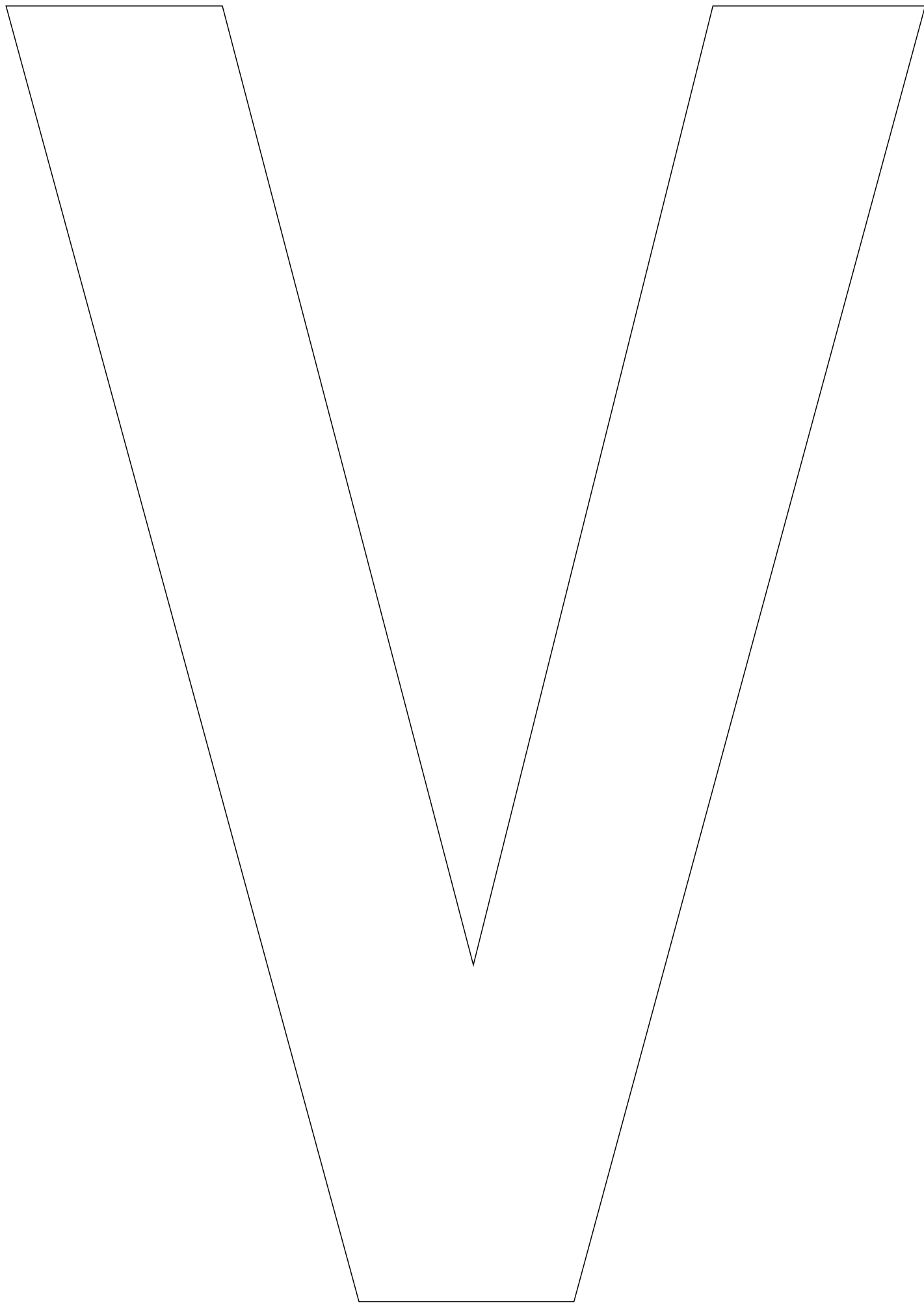

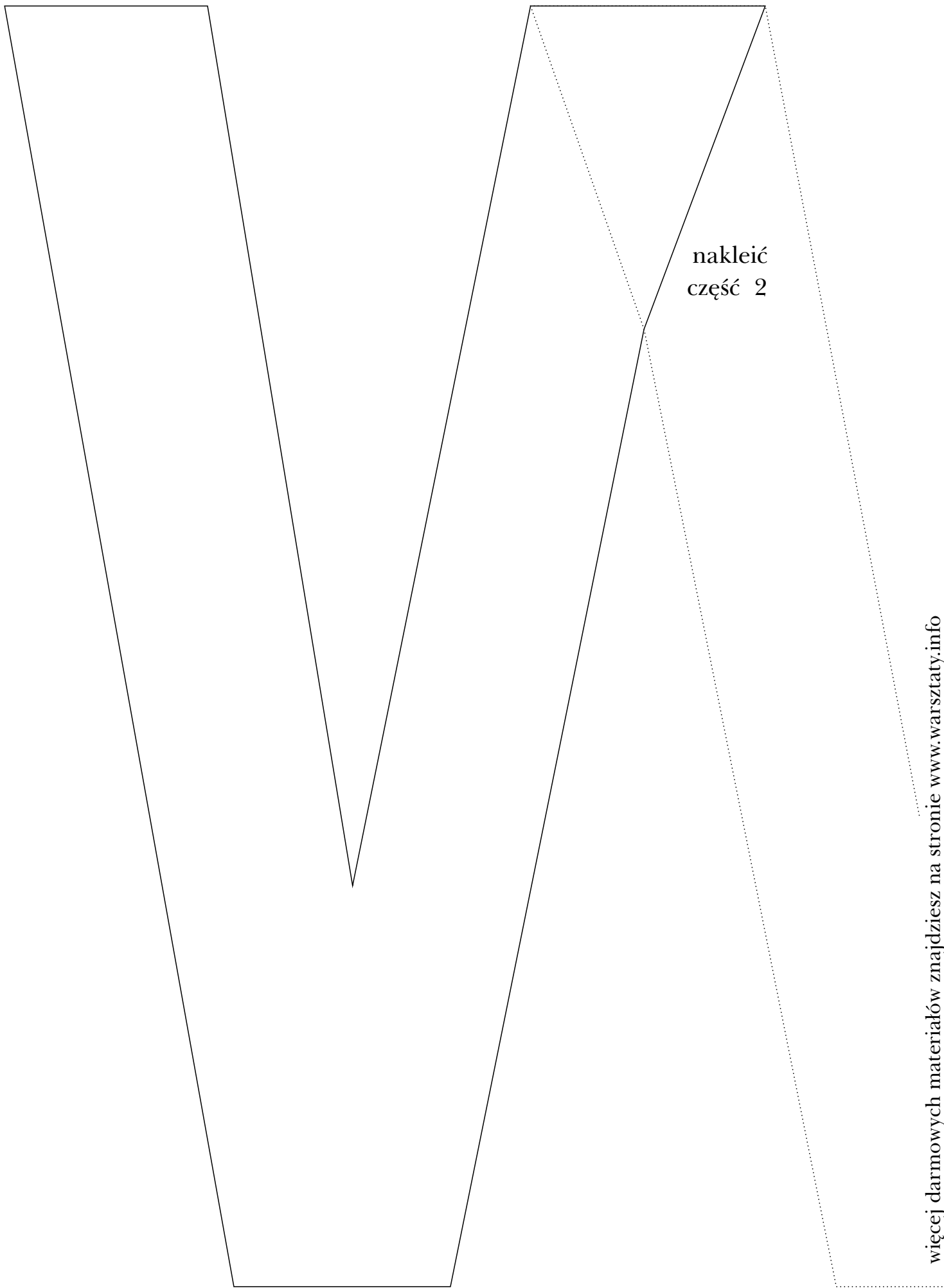

nakleić  
część 2

więcej darmowych materiałów znajdziesz na stronie [www.warsztaty.info](http://www.warsztaty.info)



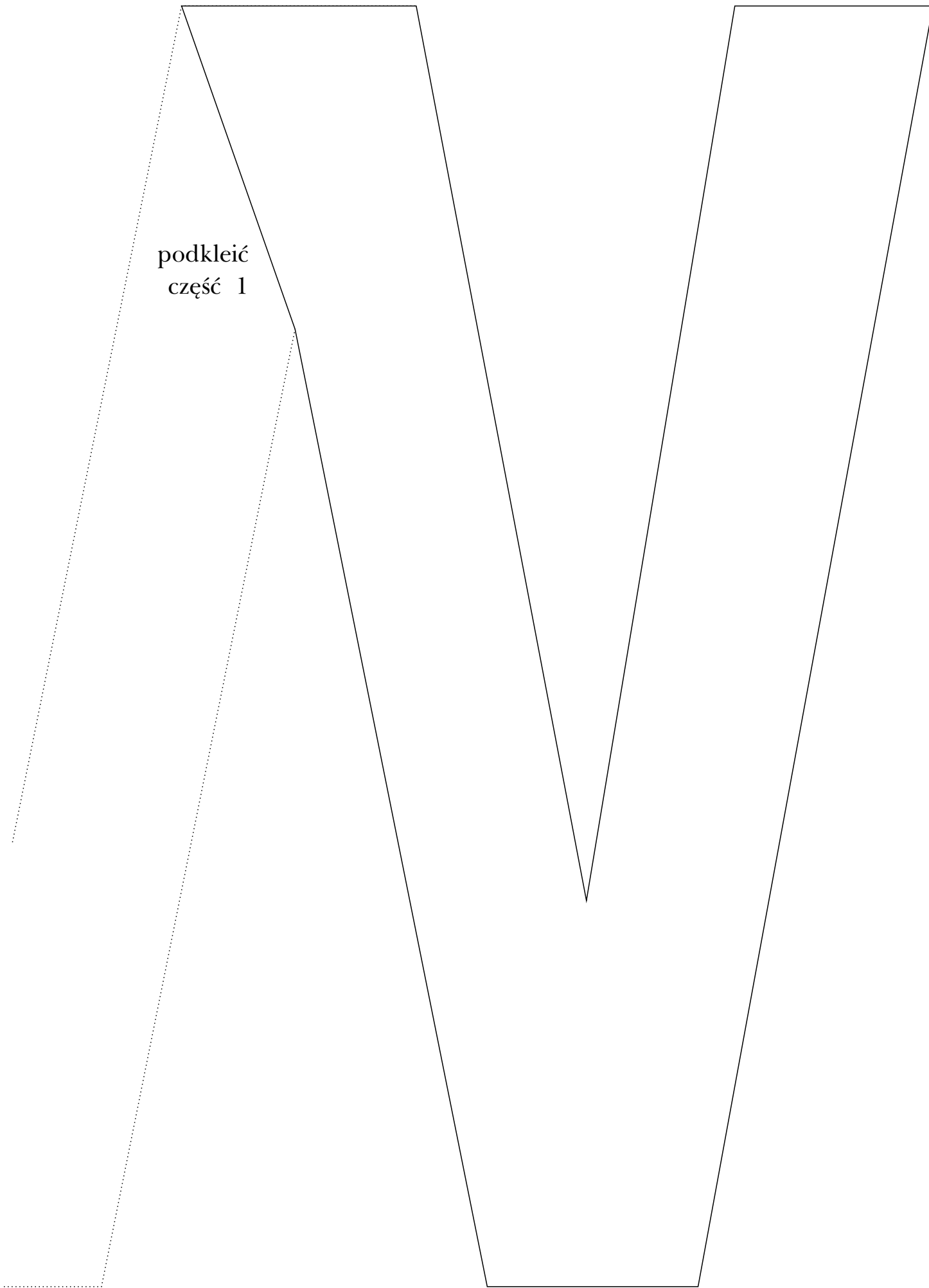

podkleić  
część 1

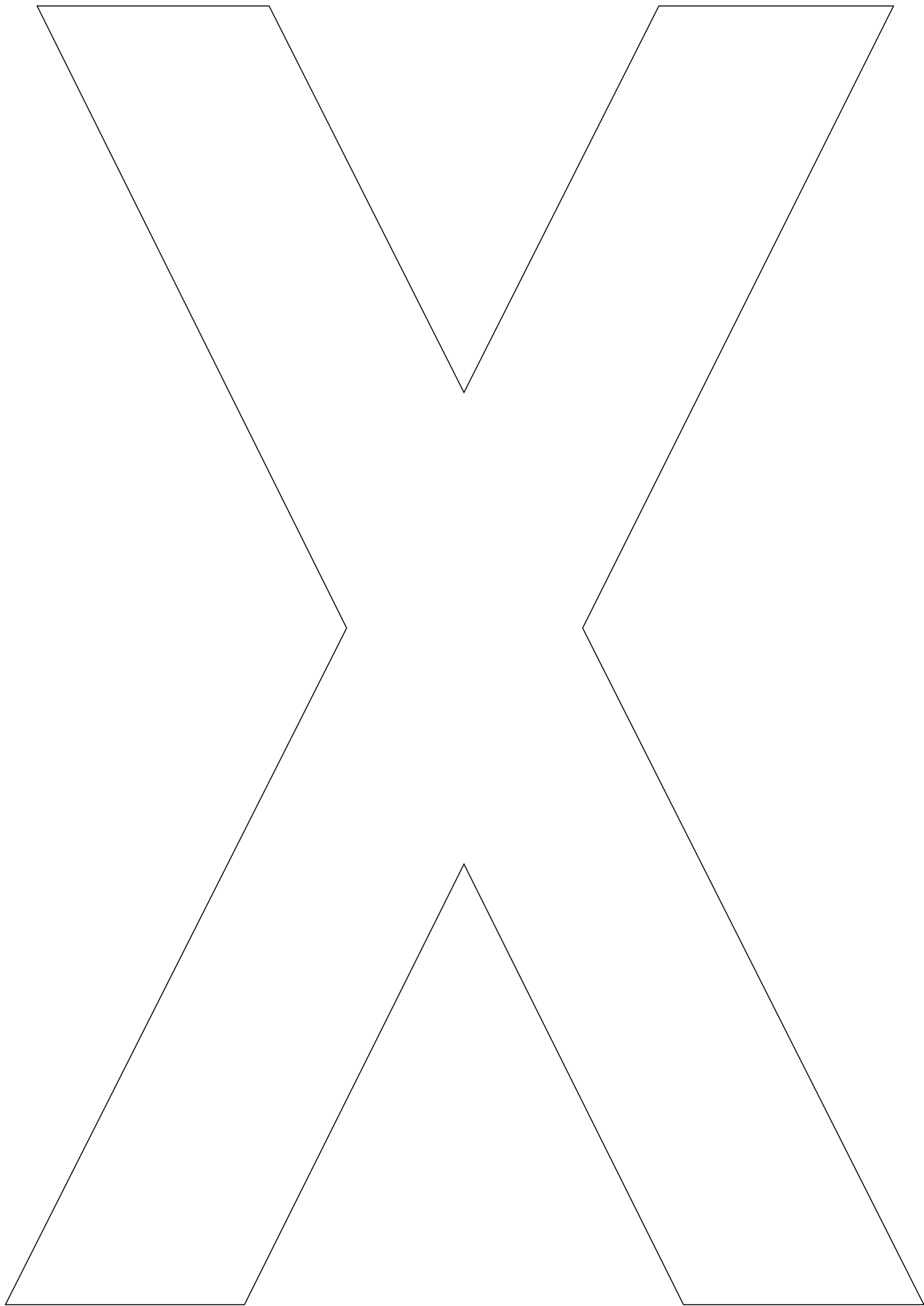

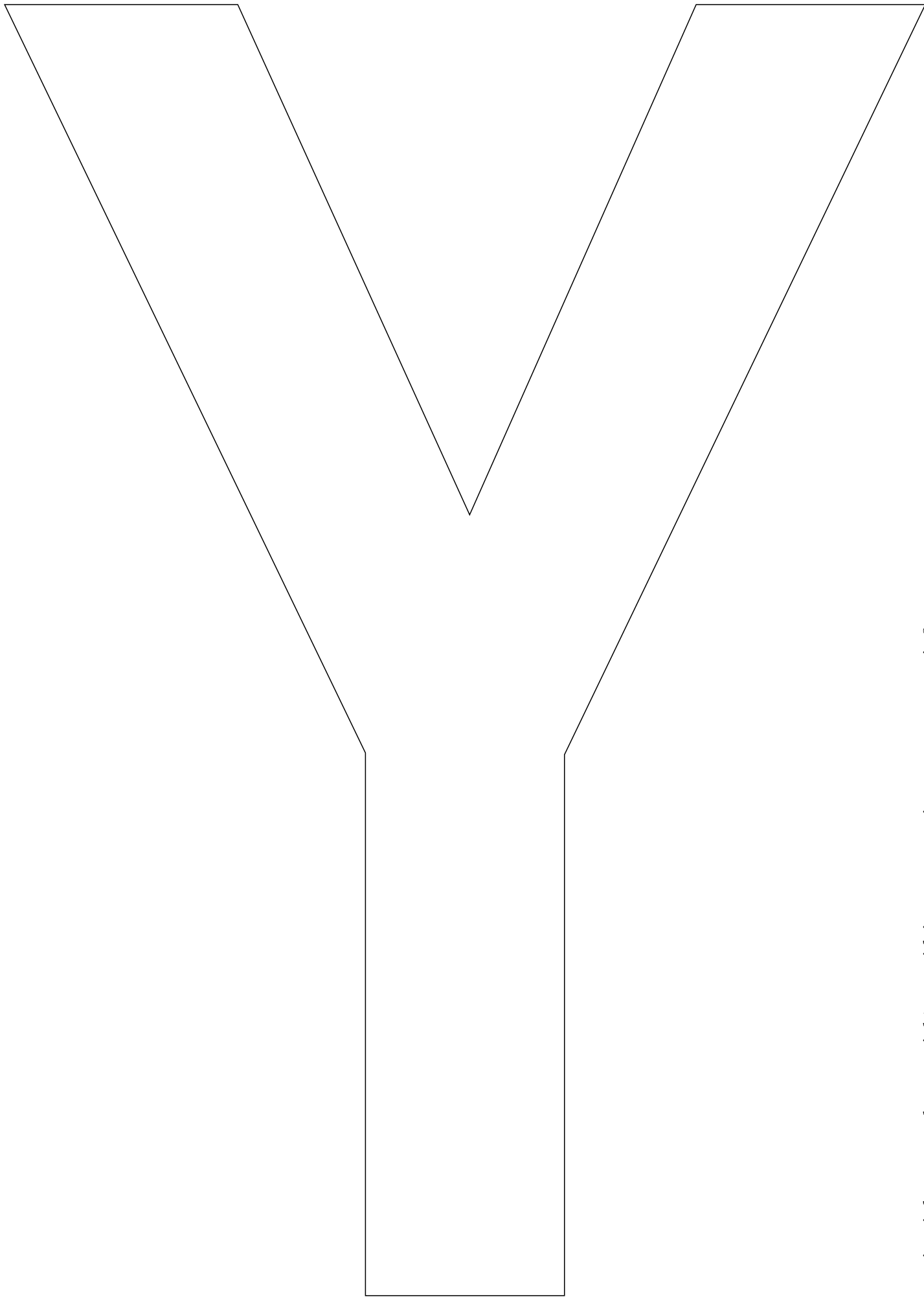

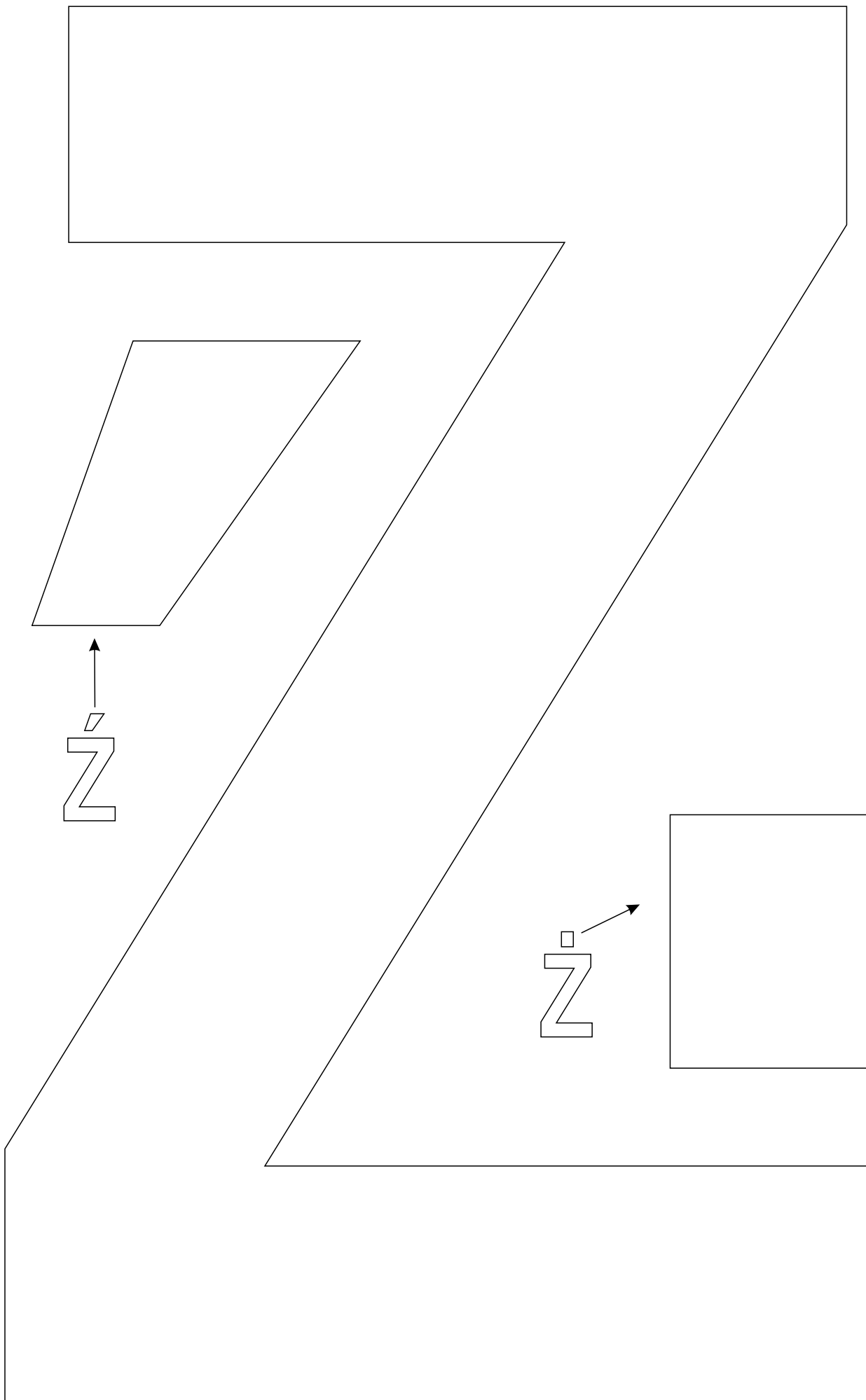

cyfra wystaje ponad górną linię tekstu

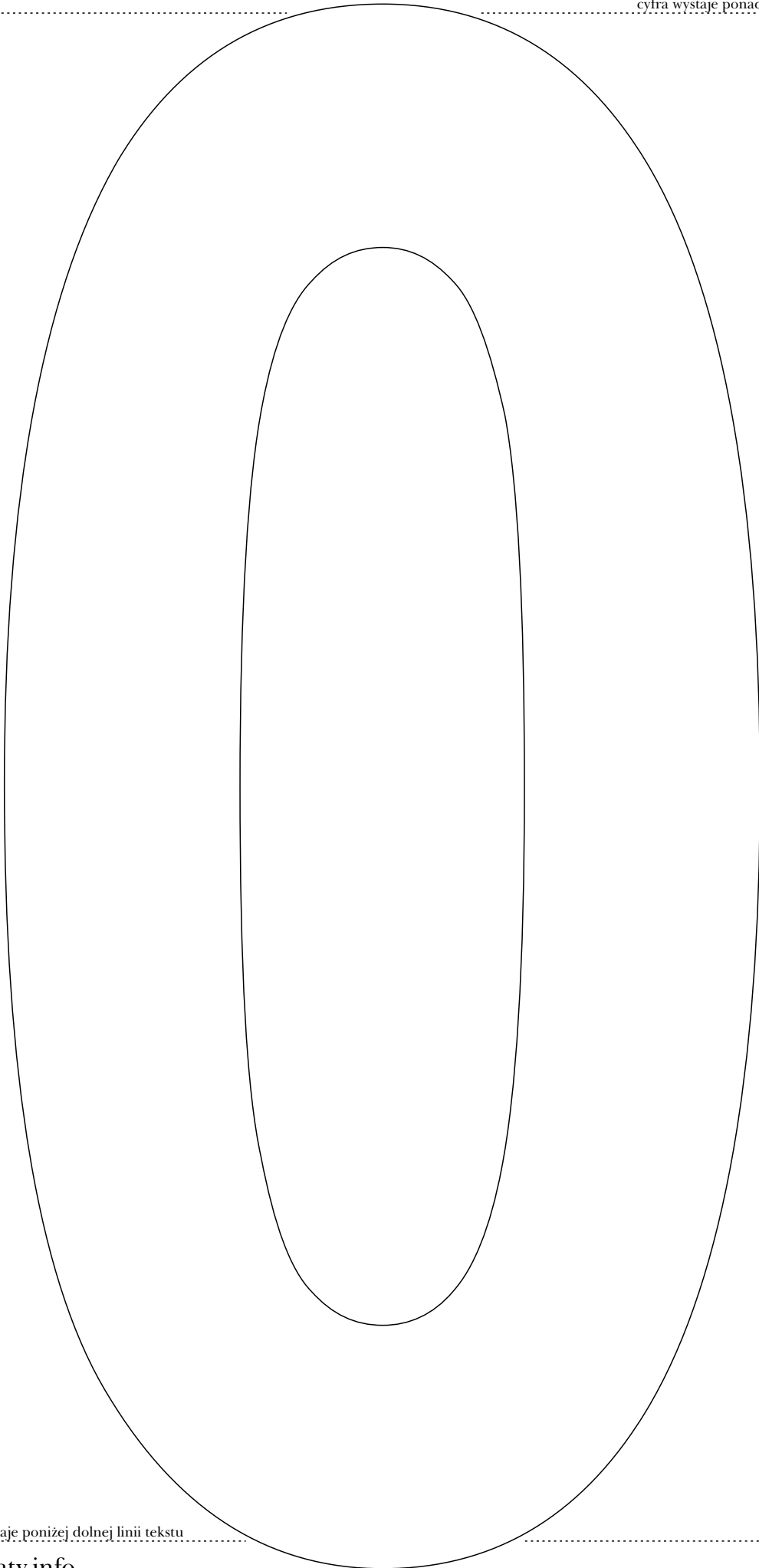

cyfra wystaje poniżej dolnej linii tekstu

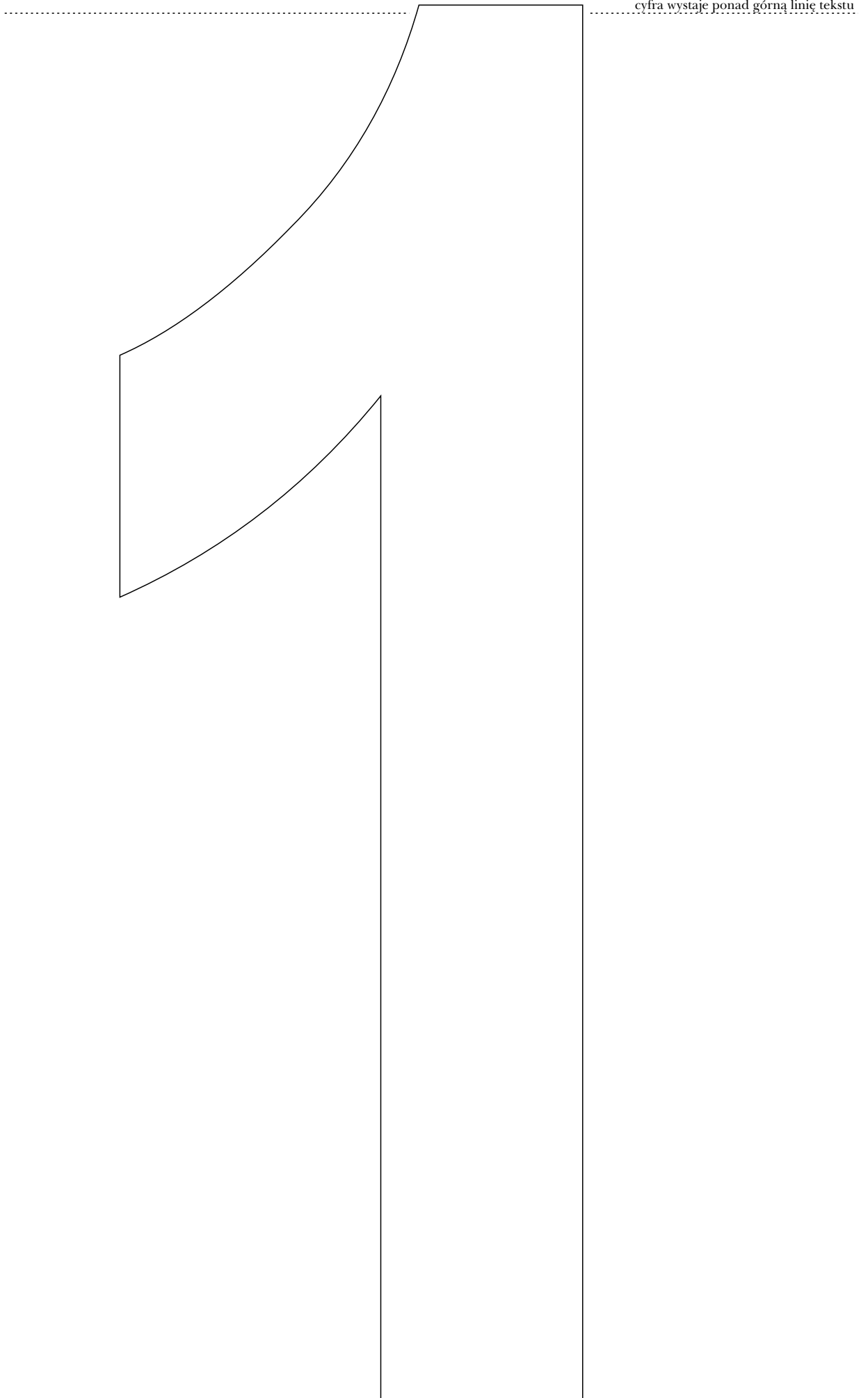

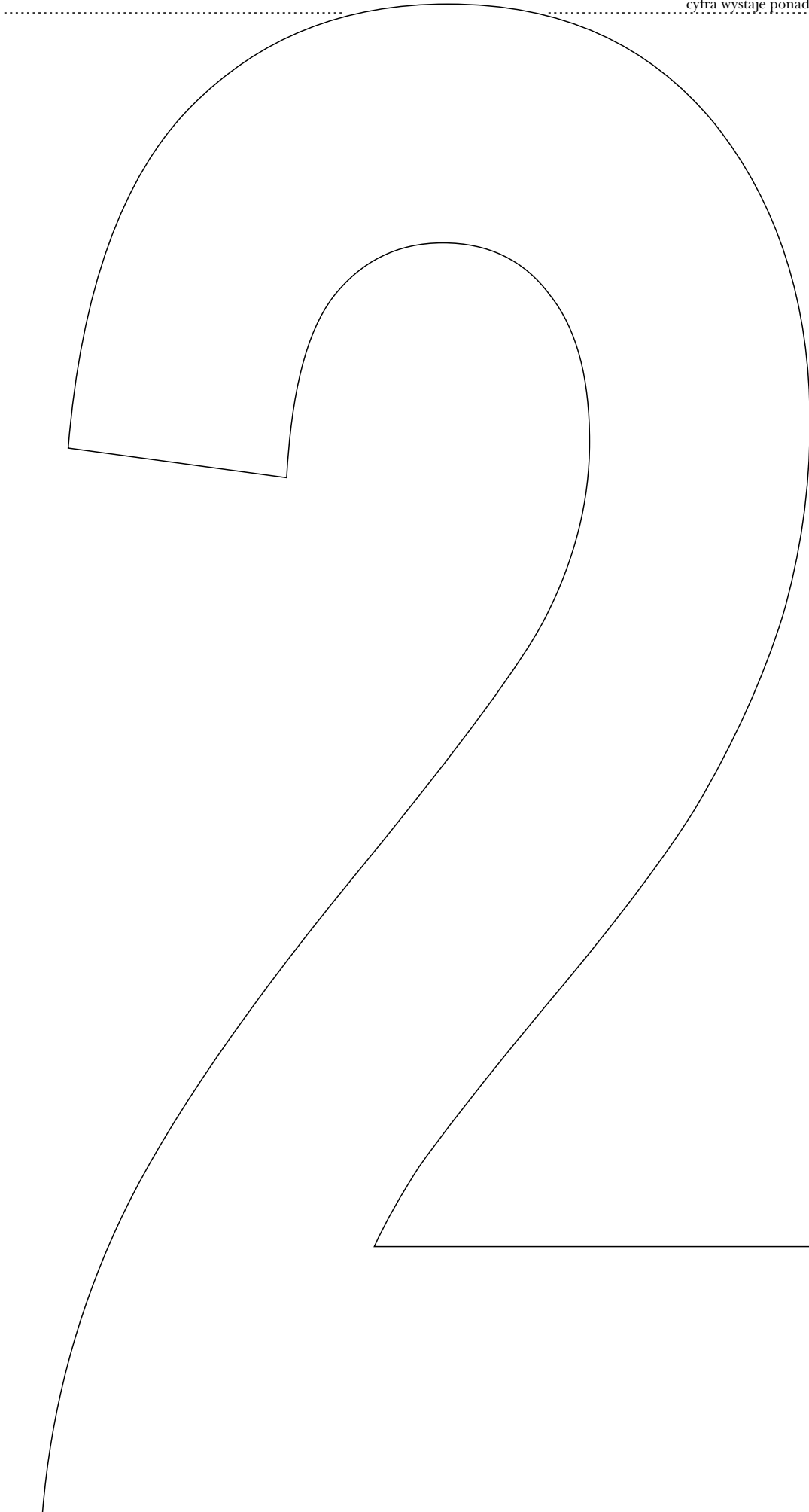

.....  
cyfra wystaje ponad górną linię tekstu

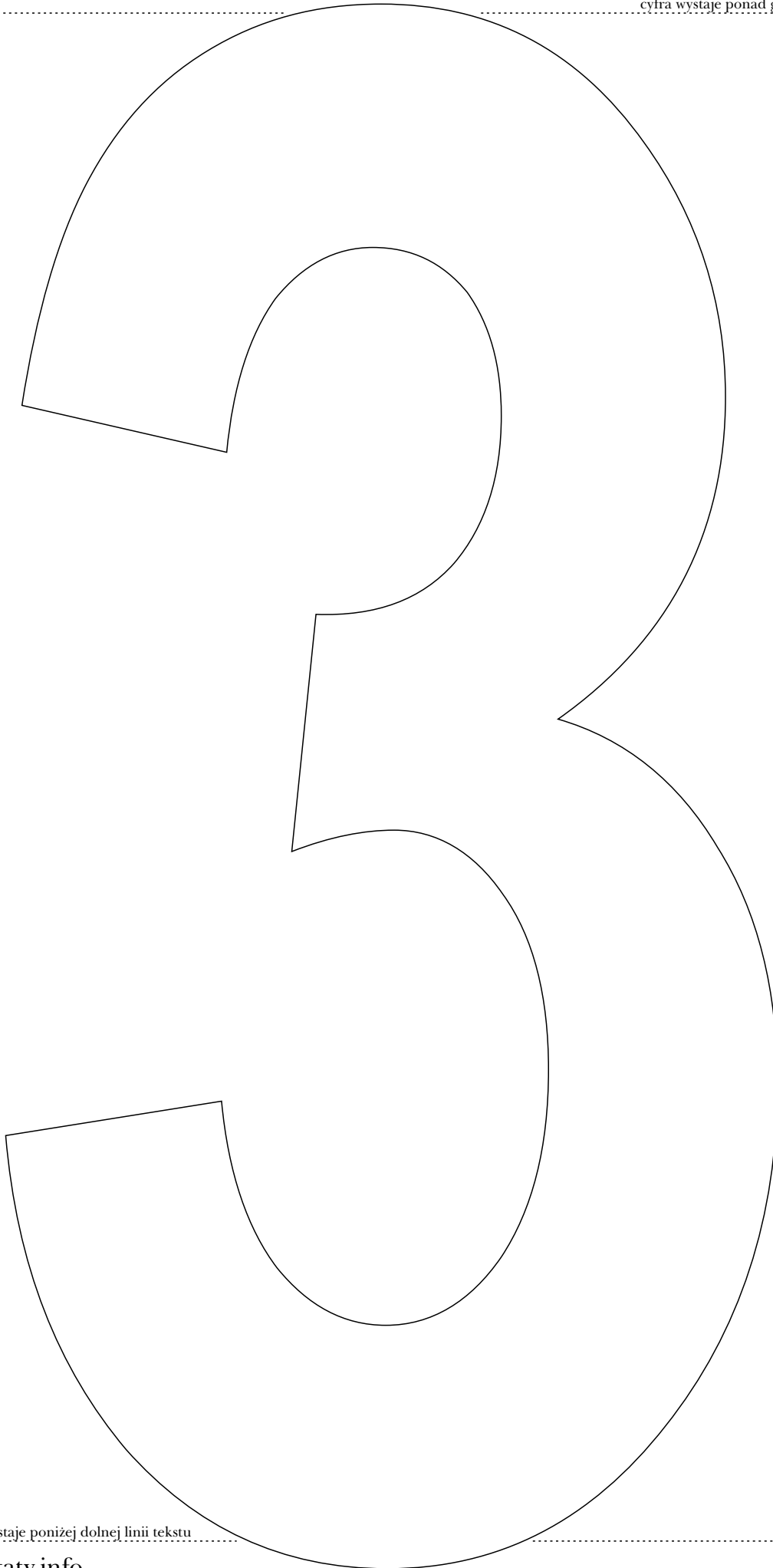

.....  
cyfra wystaje poniżej dolnej linii tekstu



cyfra wystaje ponad górną linię tekstu

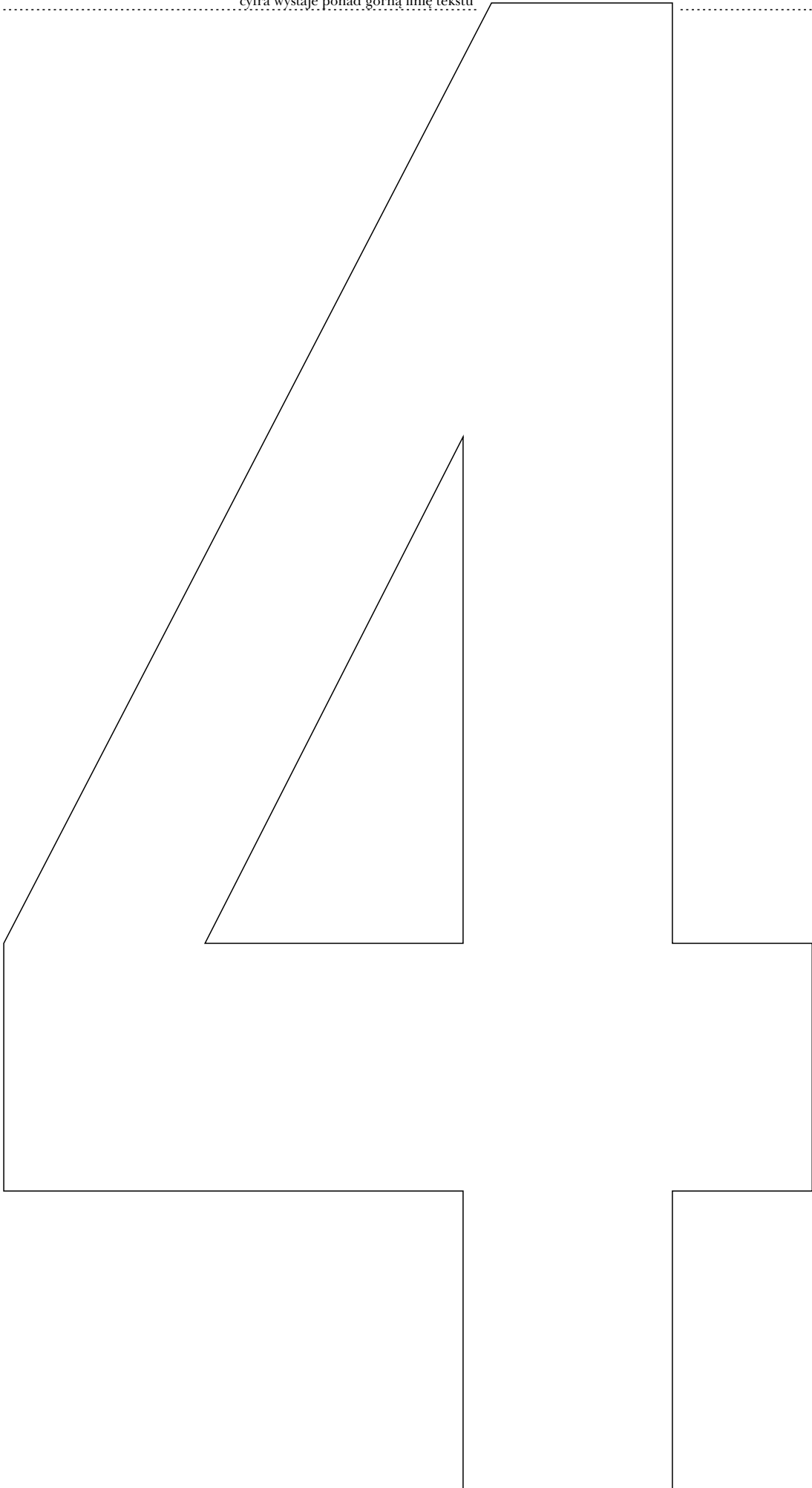

..... cyfra nie dotyka górnej linii tekstu

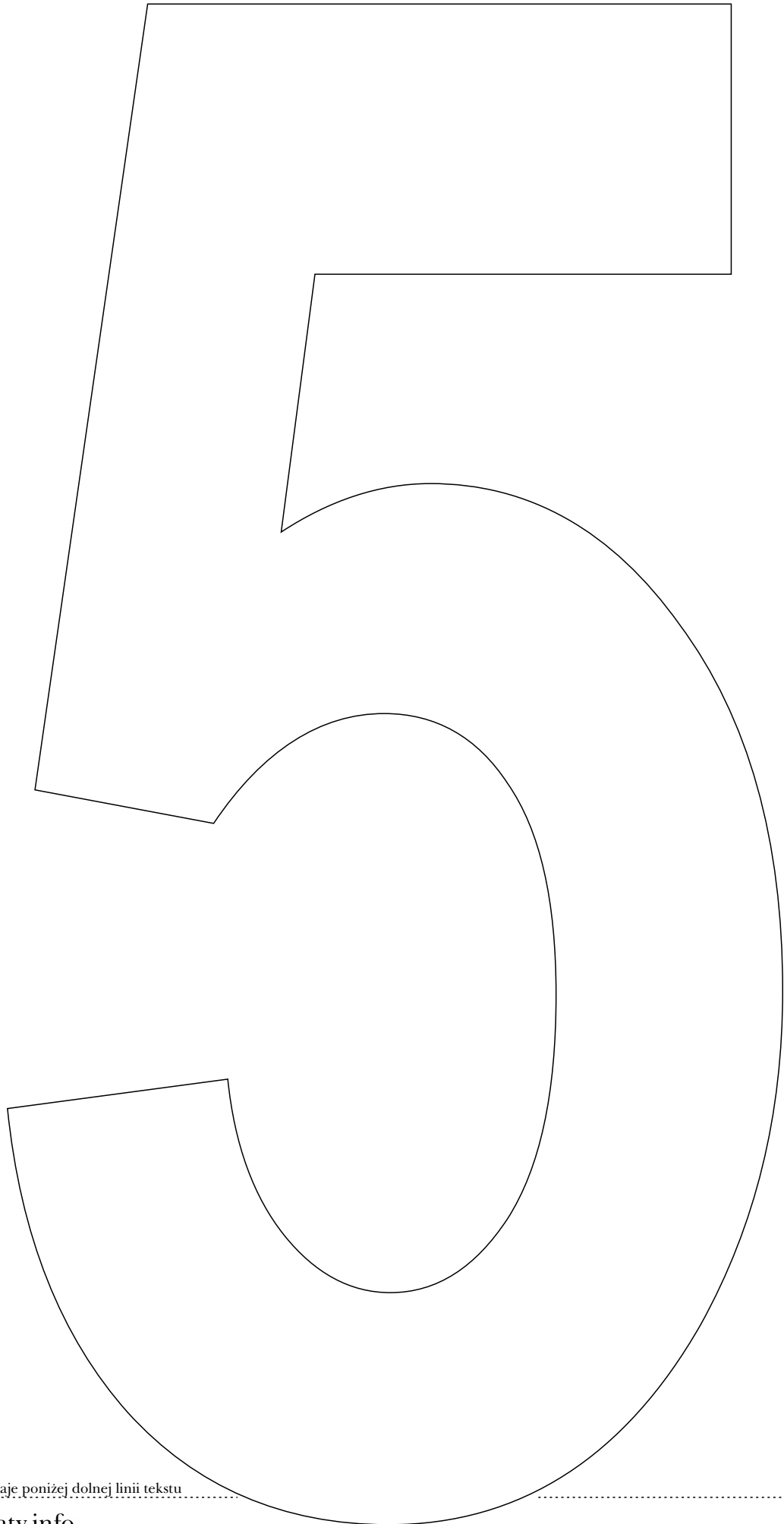

..... cyfra wystaje poniżej dolnej linii tekstu

.....  
cyfra wystaje ponad górną linię tekstu



cyfra wystaje poniżej dolnej linii tekstu

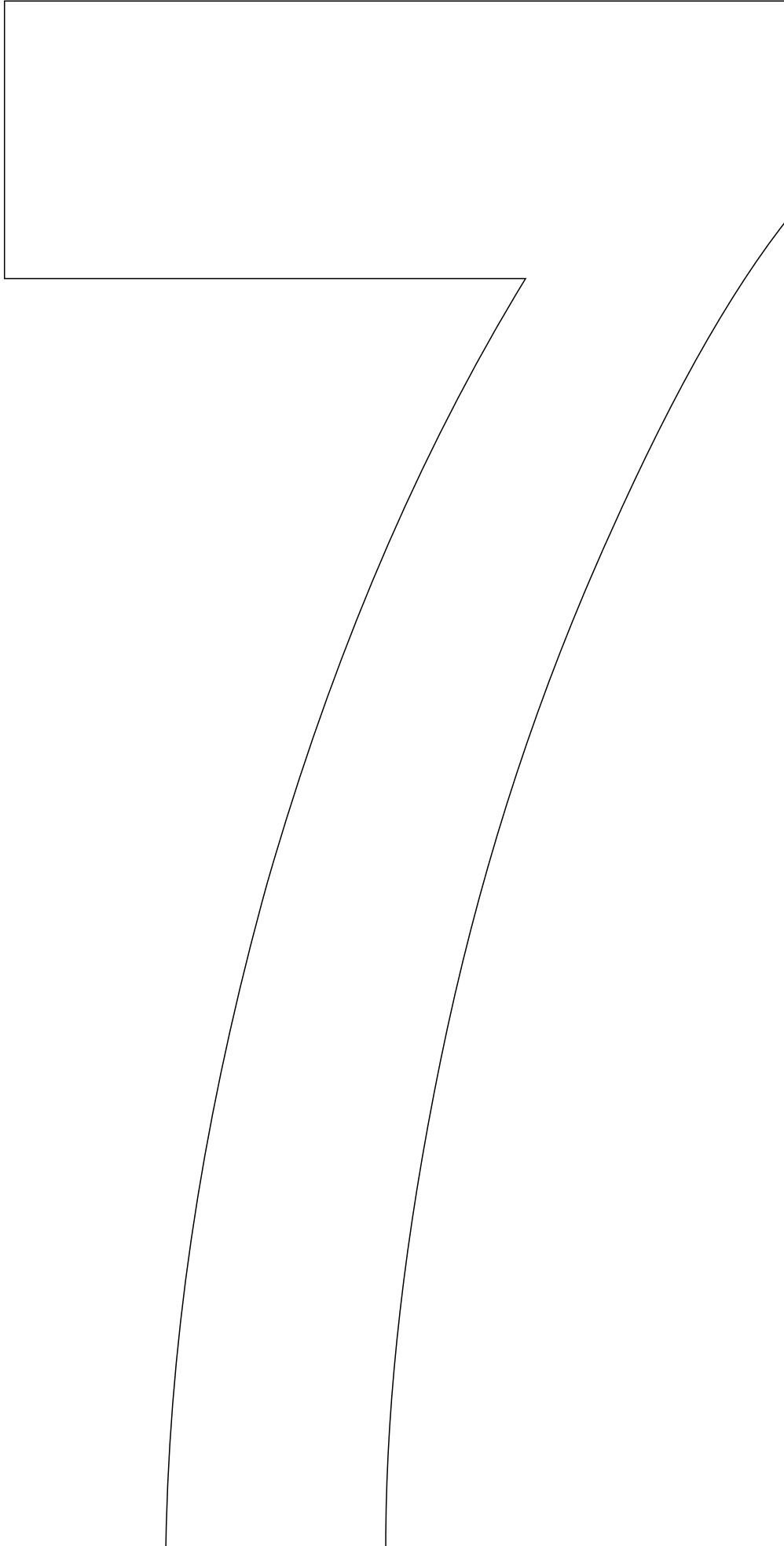

.....  
cyfra wystaje ponad górną linię tekstu

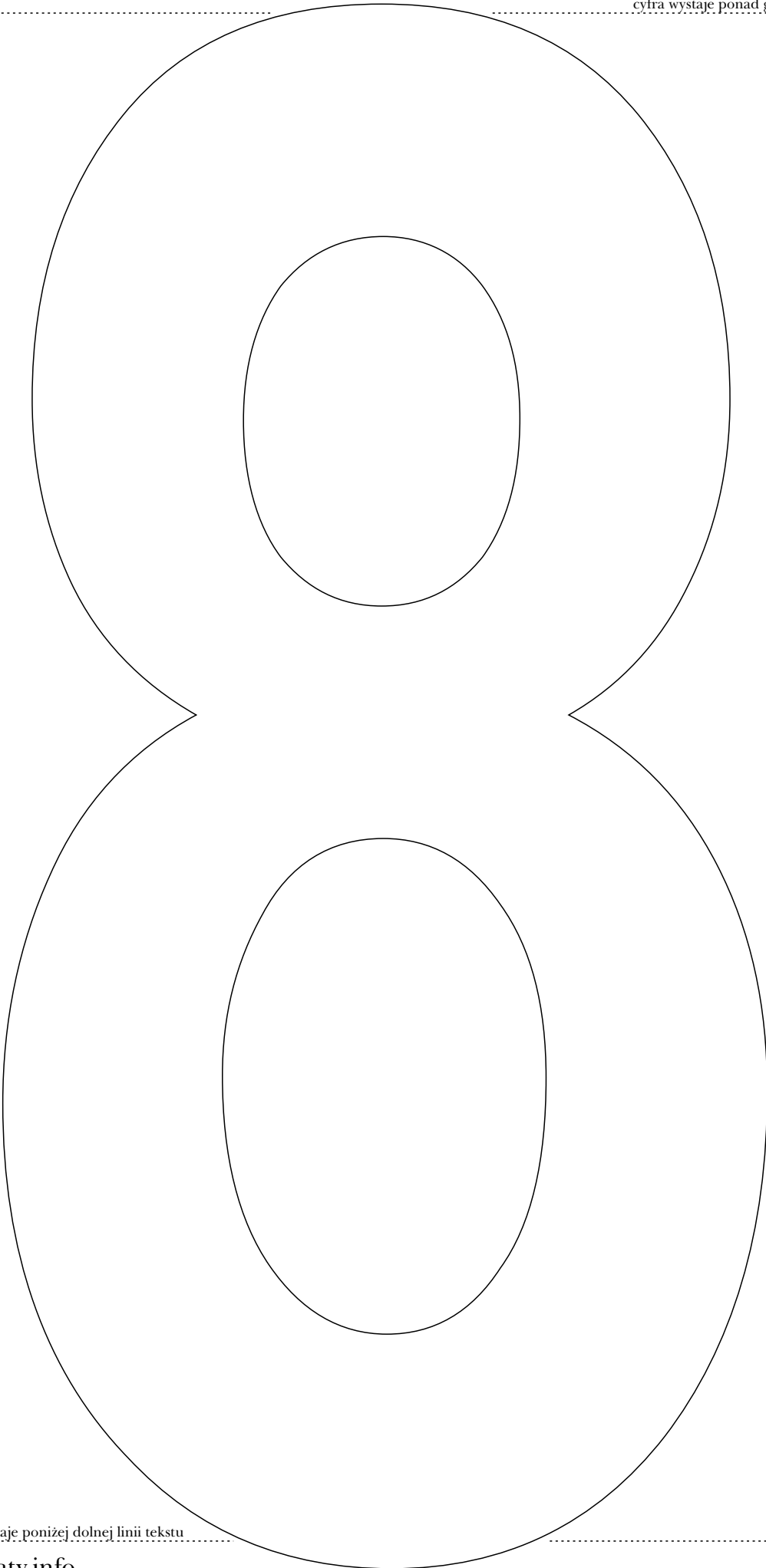

.....  
cyfra wystaje poniżej dolnej linii tekstu

.....  
cyfra wystaje ponad górną linię tekstu

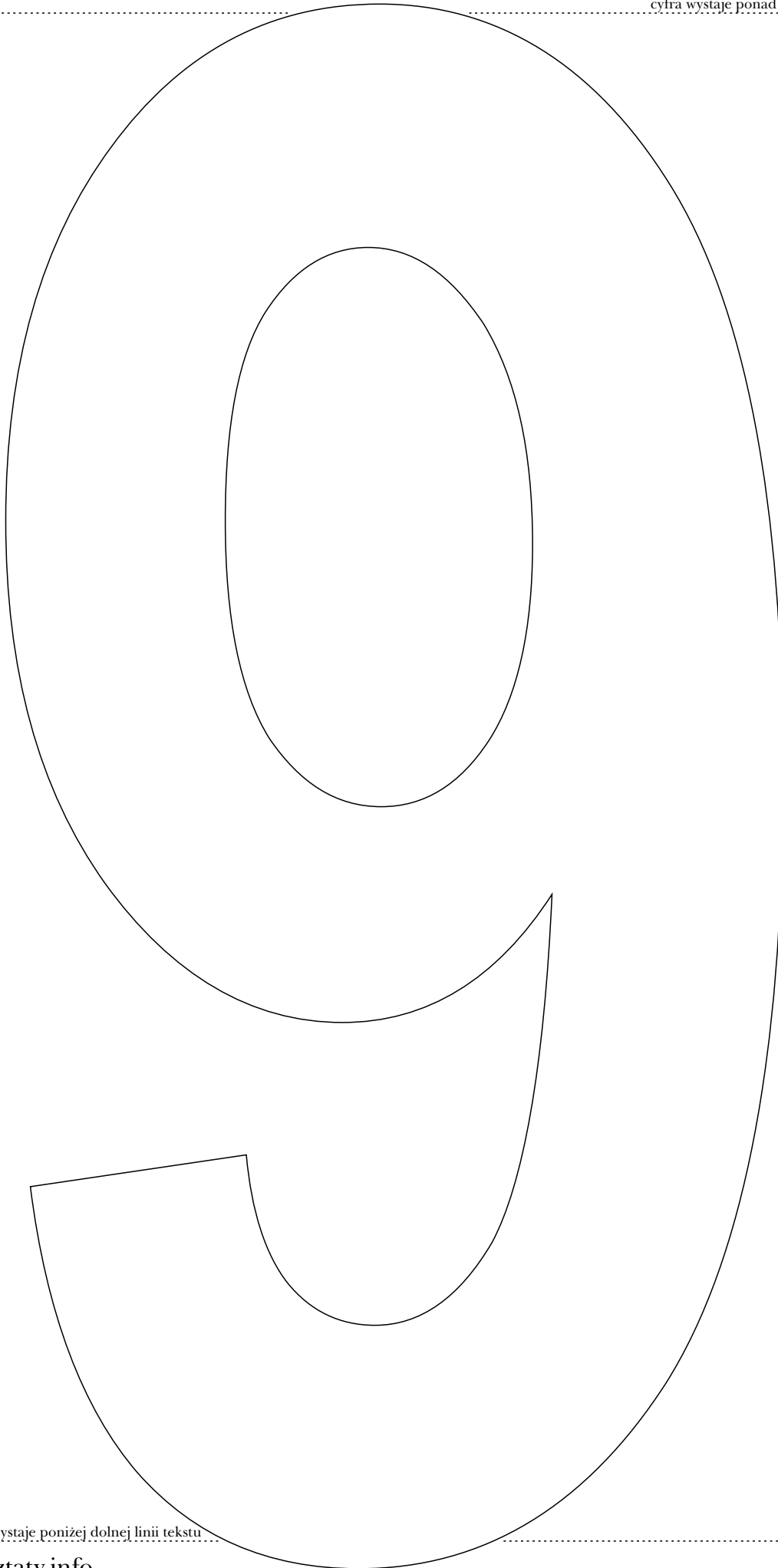

.....  
cyfra wystaje poniżej dolnej linii tekstu

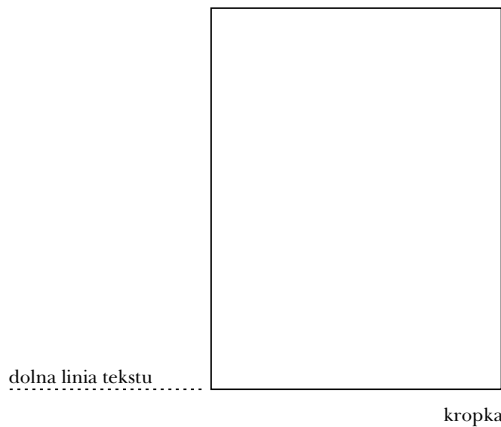

kropka

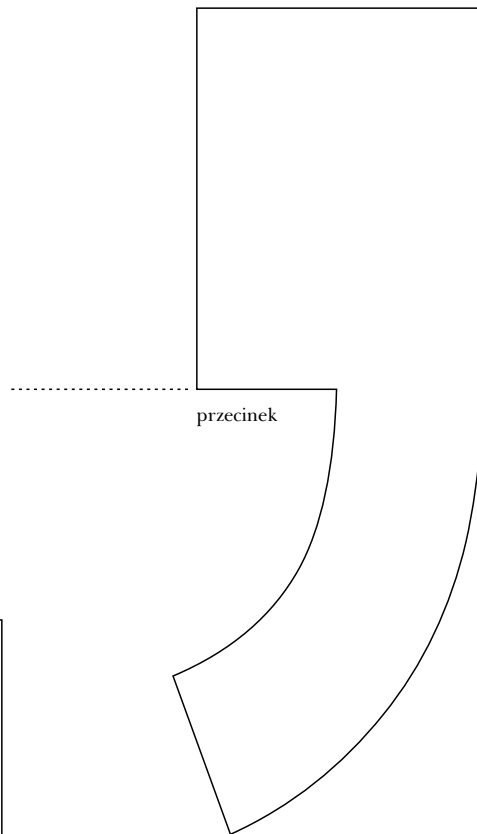

przecinek

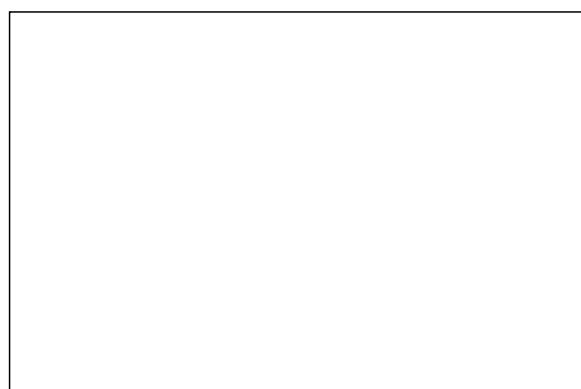

łącznik/dywiz  
do przenoszenia lub łączenia wyrazów



myślnik

dolna linia tekstu

dolna linia tekstu

znak wystaje ponad górną linię tekstu

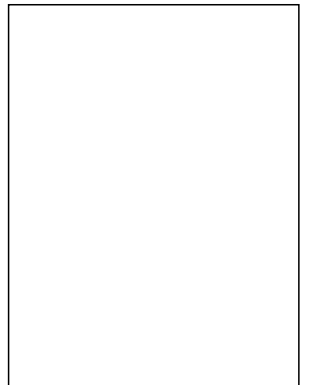
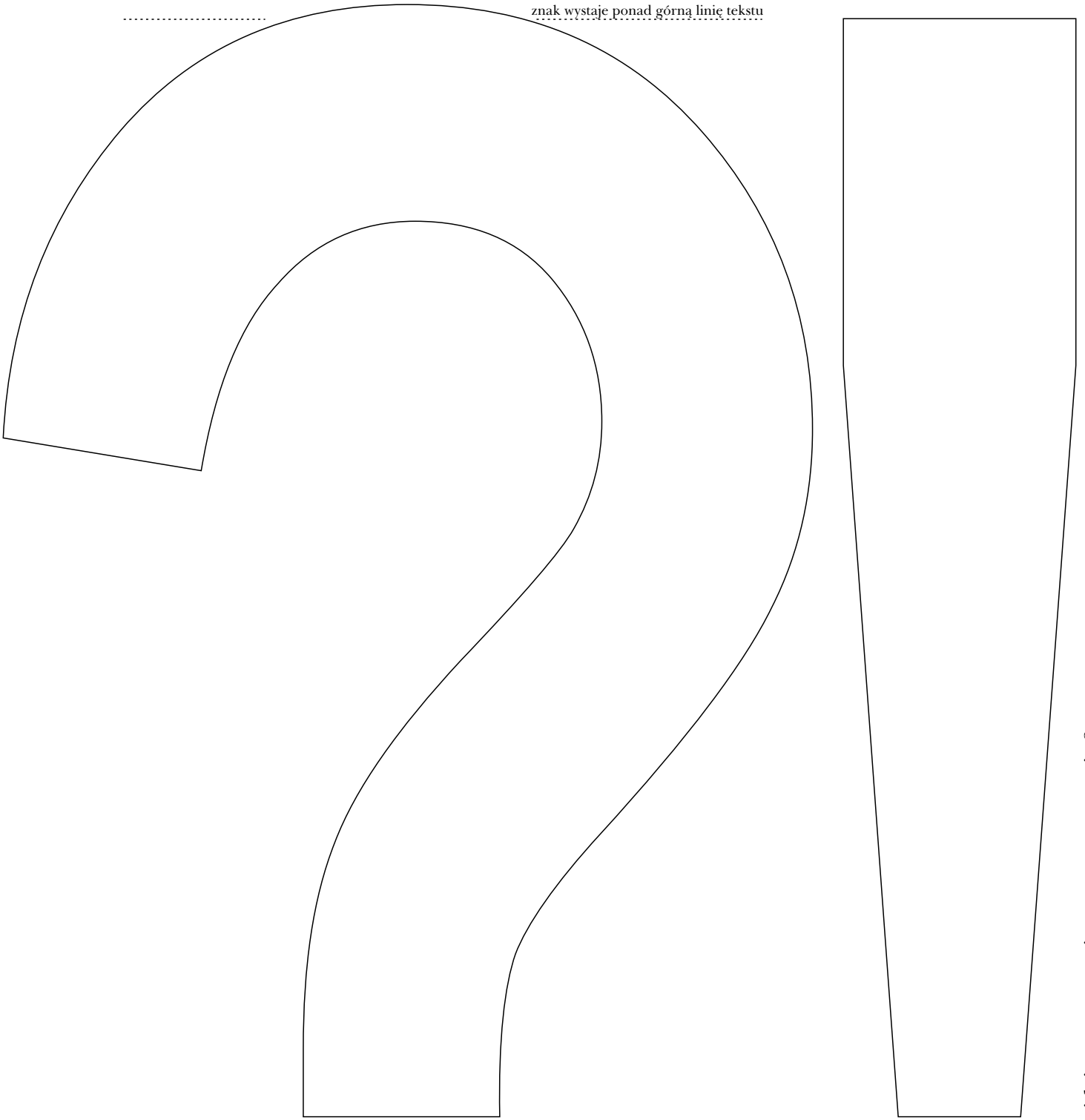



górna linia tekstu

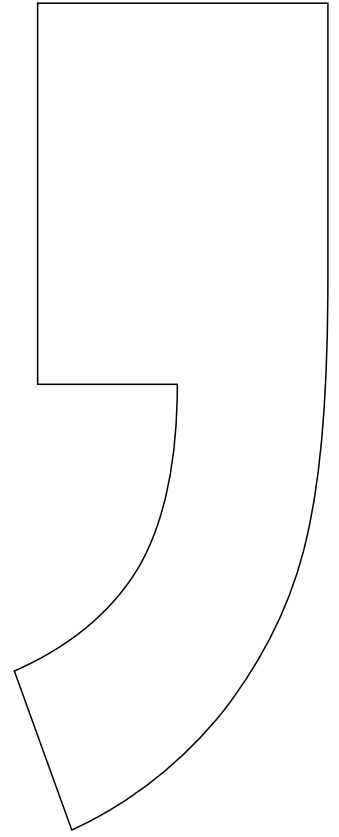
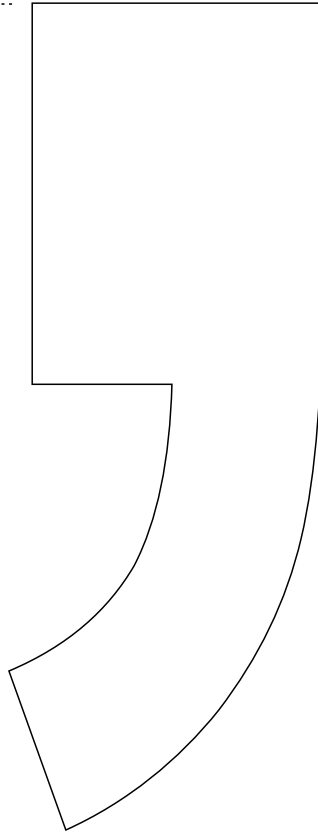

dolna linia tekstu

